

Inspiron 24



5000 Series

Servicehåndbok

Datamaskinmodell: Inspiron 24–5459
Forskriftmessig modell: W12C
Forskriftmessig type: W12C004



Merknader, forholdsregler og advarsler

-  **MERK:** En MERKNAD angir viktig informasjon som hjelper deg med å bruke datamaskinen bedre.
 -  **FORSIKTIG:** En FORHOLDSREGEL angir enten potensiell fare for maskinvaren eller for tap av data og forteller hvordan du kan unngå problemet.
 -  **ADVARSEL:** En ADVARSEL angir potensiell fare for skade på eiendom, personskade eller død.
-

Copyright © 2015 Dell Inc. Med enerett. Dette produktet er beskyttet av amerikanske og internasjonale lover og regler om copyright og immateriell eiendom. Dell™ og Dell-logoen er varemerker som tilhører Dell Inc. i USA og/eller andre jurisdiksjoner. Alle andre merker og navn som er nevnt i dette dokumentet, kan være varemerker som eies av deres respektive bedrifter.

2015 - 08

Rev. A00

Innholdsfortegnelse

Gjør følgende før du foretar arbeid inne i datamaskine:.....	9
Før du begynner	9
Sikkerhetsanvisninger.....	10
Anbefalte verktøy.....	11
Etter at du har arbeidet inne i datamaskinen.....	12
Teknisk oversikt.....	13
Innsiden av maskinen.....	13
Hovedkortkomponenter.....	14
Ta av stativet.....	16
Fremgangsmåte.....	16
Sette på stativet.....	18
Fremgangsmåte.....	18
Fjerne bakdekselet.....	19
Før jobben.....	19
Fremgangsmåte.....	19
Sette på bakdekselet.....	20
Fremgangsmåte.....	20
Etter jobben.....	20
Ta ut den optiske disken.....	21
Før jobben.....	21
Fremgangsmåte.....	21

Sette inn den optiske stasjonen.....	24
Fremgangsmåte.....	24
Etter jobben.....	24
Ta ut harddisken.....	25
Før jobben.....	25
Fremgangsmåte.....	25
Sette inn harddisken.....	28
Fremgangsmåte.....	28
Etter jobben.....	28
Ta ut minnemodulene.....	29
Før jobben.....	29
Fremgangsmåte.....	29
Sette inn minnemodulene.....	31
Fremgangsmåte.....	31
Etter jobben.....	32
Ta ut trådløskortet.....	33
Før jobben.....	33
Fremgangsmåte.....	33
Sette inn trådløskortet.....	35
Fremgangsmåte.....	35
Etter jobben.....	36
Ta av varmeavlederen.....	37
Før jobben.....	37
Fremgangsmåte.....	37

Sette inn varmeavlederen.....	39
Fremgangsmåte.....	39
Etter jobben.....	39
Ta ut viften.....	40
Før jobben.....	40
Fremgangsmåte.....	40
Sette inn viften.....	42
Fremgangsmåte.....	42
Etter jobben.....	42
Ta ut klokkebatteriet.....	43
Før jobben.....	43
Fremgangsmåte.....	43
Sette inn klokkebatteriet.....	45
Fremgangsmåte.....	45
Etter jobben.....	45
Ta ut prosessoren.....	46
Før jobben.....	46
Fremgangsmåte.....	46
Sette inn prosessoren.....	48
Fremgangsmåte.....	48
Etter jobben.....	49
Ta ut mikrofonen.....	50
Før jobben.....	50
Fremgangsmåte.....	50

Sette inn mikrofonen.....	52
Fremgangsmåte.....	52
Etter jobben.....	52
Fjerne kameraet.....	53
Før jobben.....	53
Fremgangsmåte.....	53
Sette inn kameraet.....	55
Fremgangsmåte.....	55
Etter jobben.....	55
Fjerne hovedkortet.....	56
Før jobben.....	56
Fremgangsmåte.....	57
Sette inn hovedkortet.....	60
Fremgangsmåte.....	60
Etter jobben.....	60
Fjerne VESA-monteringsbraketten.....	62
Før jobben.....	62
Fremgangsmåte.....	62
Sette på VESA-monteringsbraketten.....	64
Fremgangsmåte.....	64
Etter jobben.....	64
Fjerne høyttalerdekslet.....	65
Før jobben.....	65
Fremgangsmåte.....	65

Sette på høytalerdekslet.....	67
Fremgangsmåte.....	67
Etter jobben.....	67
Ta av høytalerne.....	68
Før jobben.....	68
Fremgangsmåte.....	68
Sette inn høytalerne.....	70
Fremgangsmåte.....	70
Etter jobben.....	70
Fjerne kontrollknappkortet.....	71
Før jobben.....	71
Fremgangsmåte.....	71
Sette inn kontrollknappkortet.....	73
Fremgangsmåte.....	73
Etter jobben.....	73
Ta av midtdekslet.....	74
Før jobben.....	74
Fremgangsmåte.....	74
Sette på midtdekslet.....	79
Fremgangsmåte.....	79
Etter jobben.....	79
Ta av gummiføttene.....	81
Før jobben.....	81
Fremgangsmåte.....	81





Sette på gummiføttene.....	83
Fremgangsmåte.....	83
Etter jobben.....	83
Ta av skjermenheten.....	84
Før jobben.....	84
Fremgangsmåte.....	84
Sette på skjermenheten.....	86
Fremgangsmåte.....	86
Etter jobben.....	86
Slette glemte passord.....	87
Fremgangsmåte.....	87
Slette CMOS-innstillinger.....	89
Før jobben.....	89
Fremgangsmåte.....	89
Etter jobben.....	90
Flash-oppdatere BIOS.....	91
Få hjelp og kontakte Dell.....	92
Selvhjelpsressurer.....	92
Kontakte Dell.....	93

Gjør følgende før du foretar arbeid inne i datamaskine:

 **FORSIKTIG:** For å unngå å skade komponenter og kort må du holde dem i kantene og unngå å berøre pinner og kontakter.









 **MERK:** Bildene i dette dokumentet kan avvike fra datamaskinen din, og dette avhenger av konfigurasjonen du har bestilt.

Før du begynner

- 1 Lagre og lukk alle åpne filer og avslutt alle åpne programmer.
- 2 Slå av datamaskinen.
 - Windows 10: Klikk på eller trykk på **Start** →  **Strøm** → **Slå av**.
 - Windows 8.1: På **Start**-skjermen klikk på eller ta hurtig på strømikonet  → **Slå av**.
 - Windows 7: Klikk eller ta hurtig på **Start** → **Shut down (Slå av)**.
-  **MERK:** Hvis du bruker et annet operativsystem, må du se dokumentasjonen til operativsystemet for å finne instruksjoner for hvordan du avslutter og slår av.
- 3 Koble datamaskinen og alt tilkoblet utstyr fra strømuttakene.
- 4 Koble fra alle kabler som telefonkabler, nettverkskabler, osv. fra datamaskinen.
- 5 koble fra alle tilkoblede enheter og perifert utstyr som tastatur, mus, skjerm, osv. fra datamaskinen.
- 6 Fjern eventuelle minnekort og optiske plater fra datamaskinen.
- 7 Når alt er koblet fra, trykker du på og holder inne strømknappen i ca. fem sekunder for å jorde hovedkortet.
 -  **FORSIKTIG:** Sett datamaskien på et plant, mykt og rent underlag for å unngå riper i skjermen.
- 8 Plasser datamaskinen vendt nedover.

Sikkerhetsanvisninger

Følg disse retningslinjene for sikkerhet for å verne om din egen sikkerhet og beskytte datamaskinen mot mulig skade.

-  **ADVARSEL:** Før du gjør noe arbeid inne i datamaskinen, må du lese sikkerhetsinformasjonen som fulgte med datamaskinen. Se mer informasjon om gode arbeidsvaner på hjemmesiden for overholdelse av forskrifter på www.dell.com/regulatory_compliance.
-  **ADVARSEL:** Koble fra alle strømkilder før du åpner datamaskindekselet eller paneler. Når du er ferdig med arbeidet inni datamaskinen, setter du plass alle deksler, paneler og skruer før du kobler til strømkilden.
-  **FORSIKTIG:** Sørg for at arbeidsflaten er jevn og ren slik at du ikke skader datamaskinen.
-  **FORSIKTIG:** For å unngå å skade komponenter og kort må du holde dem i kantene og unngå å berøre pinner og kontakter.
-  **FORSIKTIG:** Du skal bare utføre feilsøking og reparasjon når Dells tekniske assistanseteam gir deg lov til å gjøre det eller gir beskjed om å gjøre det. Servicearbeid som utføres uten tillatelse fra Dell, dekkes ikke av garantien. Se sikkerhetsinstruksjonene som ble levert sammen med produktet eller på www.dell.com/regulatory_compliance.
-  **FORSIKTIG:** Før du berører noe inne i datamaskinen bør du jorde deg selv ved å berøre en ulakkert metallflate, f.eks metallet på baksiden av datamaskinen. Mens du arbeider bør du ved jevne mellomrom berøre en ulakkert metallflate for å utlade statisk elektrisitet som kan skade de interne komponentene.
-  **FORSIKTIG:** Når du kobler fra en kabel, må du trekke i kontakten eller uttrekkstappen, ikke i selve kableen. Enkelte kabler har kontakter med sperretapper eller tommelskruser som må kobles fra før kableen kobles fra. Når du kobler fra kabler, må du trekke dem rett og jevnt ut for å unngå å bøye kontaktpinnene. Når du skal koble til kabler, må du først kontrollere at portene og kontaktene er riktig orientert og innrettet.
-  **FORSIKTIG:** Trykk inn og løs ut eventuelle kort fra mediekortleseren.

Anbefalte verktøy

Veiledningene i dette dokumentet kan kreve at du bruker følgende verktøy:

- En stjerneskrutrekker
- Plastspiss

Etter at du har arbeidet inne i datamaskinen

 **FORSIKTIG:** Hvis du lar løse skruer ligge igjen inne i datamaskinen din, kan dette skade datamaskinen slik at den ikke fungerer.

- 1 Skru inn alle skruene, og kontroller at det ikke er noen løse skruer inne i datamaskinen.
- 2 Koble til alle eksterne enheter, perifert utstyr og kabler som ble koblet fra under arbeid med datamaskinen.
- 3 Sett inn alle mediekort, plater og andre deler som ble fjernet under arbeid med datamaskinen.
- 4 Koble til datamaskinen og alle tilkoblede enheter i strømuttakene.
- 5 Slå på datamaskinen.

Teknisk oversikt



ADVARSEL: Før du gjør noe arbeid inne i datamaskinen, må du lese sikkerhetsinformasjonen som fulgte med datamaskinen og følge trinnene i [Før du gjør noe arbeid inne i datamaskinen](#). Etter at du har gjort noe arbeid inne i datamaskinen, skal du følge instruksjonene i [Etter at du har gjort noe arbeid inne i datamaskinen](#). Se mer informasjon om gode arbeidsvaner på hjemmesiden for overholdelse av forskrifter på www.dell.com/regulatory_compliance.

Innsiden av maskinen

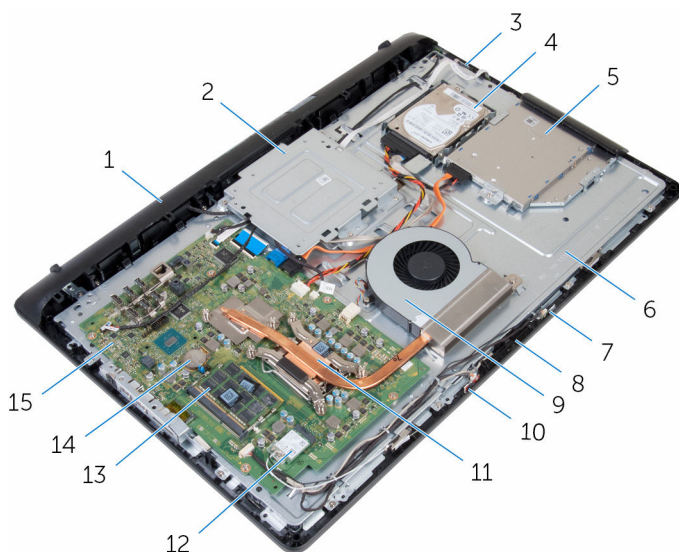

- | | | | |
|---|--|----|--|
| 1 | høytalerdeksel | 2 | VESA-monteringsbrakett |
| 3 | kontrollknappkort | 4 | harddiskenhet |
| 5 | optisk stasjonsenhet | 6 | midtdeksel |
| 7 | høyre mikrofon (kun modeller med berørings skjerm) | 8 | kamera |
| 9 | vifte | 10 | venstre mikrofon (kun modeller med berørings skjerm) |

- | | | | |
|----|--------------|----|---------------|
| 11 | varmeavleder | 12 | trådløskort |
| 13 | minnemoduler | 14 | klokkebatteri |
| 15 | hovedkort | | |

Hovedkortkomponenter

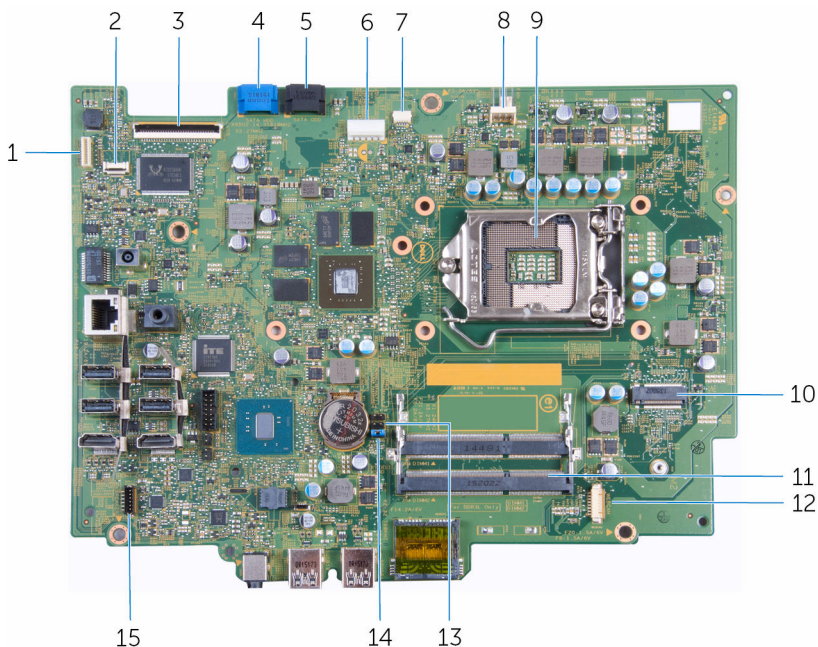

- | | | | |
|----|---|----|--|
| 1 | kabelkontakt til bakgrunnslys på skjermen | 2 | kabelkobling til kontrollknappkort |
| 3 | skjermkabelkontakt | 4 | datakabelkontakt til harddisk |
| 5 | datakabel til optisk stasjon | 6 | strømkabelkontakt til harddisk og optisk stasjon |
| 7 | berøringsskjerm-kabelkontakt | 8 | kontakt for viftekabelen |
| 9 | processorsokkel | 10 | trådløskortspor |
| 11 | minnemodulspor (2) | 12 | kamera og mikrofonkabelkontakt |
| 13 | CMOS-krysskobling | 14 | passordkrysskobling |

15 kontakt for høytalerkabel

Ta av stativet



ADVARSEL: Før du gjør noe arbeid inne i datamaskinen, må du lese sikkerhetsinformasjonen som fulgte med datamaskinen og følge trinnene i [Før du gjør noe arbeid inne i datamaskinen](#). Etter at du har gjort noe arbeid inne i datamaskinen, skal du følge instruksjonene i [Etter at du har gjort noe arbeid inne i datamaskinen](#). Se mer informasjon om gode arbeidsvaner på hjemmesiden for overholdelse av forskrifter på www.dell.com/regulatory_compliance.

Fremgangsmåte

- 1 Bruk en plastspiss til å løsne stativet dekselet av bakdekselet.
- 2 Skyv og fjern stativdekselet fra bakdekselet.

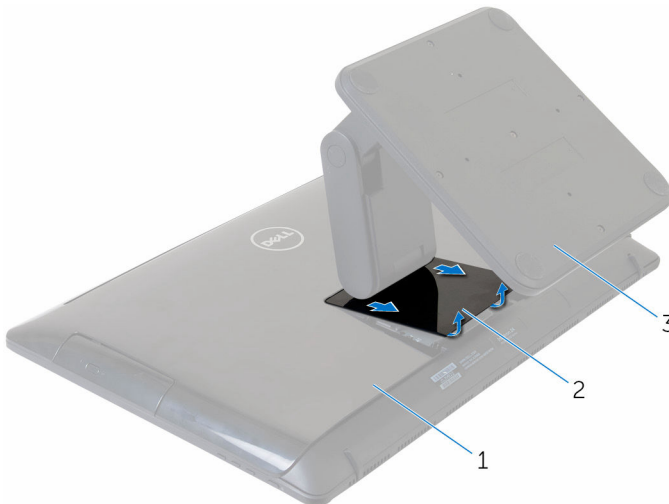

- | | | | |
|---|-----------|---|----------------|
| 1 | bakdeksel | 2 | stativdekselet |
| 3 | stativ | | |

- 3 Fjern skruene som fester stativet til bakdekselet.

4 Løft stativet av bakdekselet.

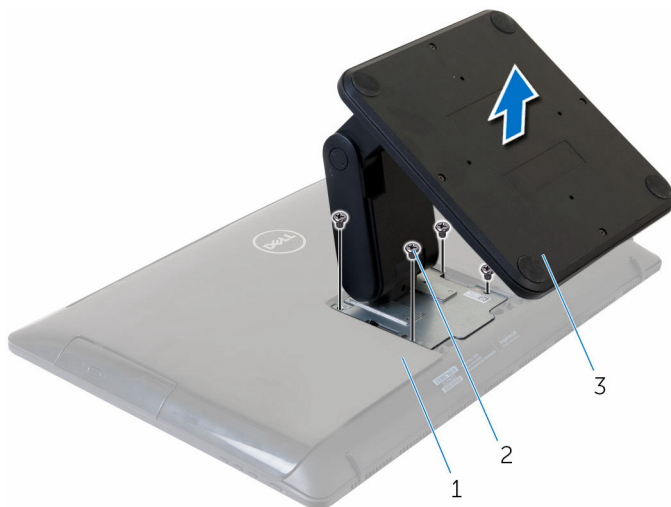

1 bakdeksel

2 skruer (4)

3 stativ

Sette på stativet



ADVARSEL: Før du gjør noe arbeid inne i datamaskinen, må du lese sikkerhetsinformasjonen som fulgte med datamaskinen og følge trinnene i [Før du gjør noe arbeid inne i datamaskinen](#). Etter at du har gjort noe arbeid inne i datamaskinen, skal du følge instruksjonene i [Etter at du har gjort noe arbeid inne i datamaskinen](#). Se mer informasjon om gode arbeidsvaner på hjemmesiden for overholdelse av forskrifter på www.dell.com/regulatory_compliance.

Fremgangsmåte

- 1 Juster skruehullene på stativbraketten etter skruehullene på bakdekslet.
- 2 Skru inn skruene som fester stativbraketten til bakdekslet.
- 3 Skyv og sett på stativdekslet på stativbraketten.

Fjerne bakdekselet

⚠ ADVARSEL: Før du gjør noe arbeid inne i datamaskinen, må du lese sikkerhetsinformasjonen som fulgte med datamaskinen og følge trinnene i [Før du gjør noe arbeid inne i datamaskinen](#). Etter at du har gjort noe arbeid inne i datamaskinen, skal du følge instruksjonene i [Etter at du har gjort noe arbeid inne i datamaskinen](#). Se mer informasjon om gode arbeidsvaner på hjemmesiden for overholdelse av forskrifter på www.dell.com/regulatory_compliance.

Før jobben

Ta av [stativet](#).

Fremgangsmåte

⚠ FORSIKTIG: Ikke fjern datamaskindekselet med mindre du må installere internt tilbehør på datamaskinen.

- 1 Bruk en plastspiss til å lirke bakdekselet fra skjermenheten.
- 2 Løft bakdekselet av datamaskinen.

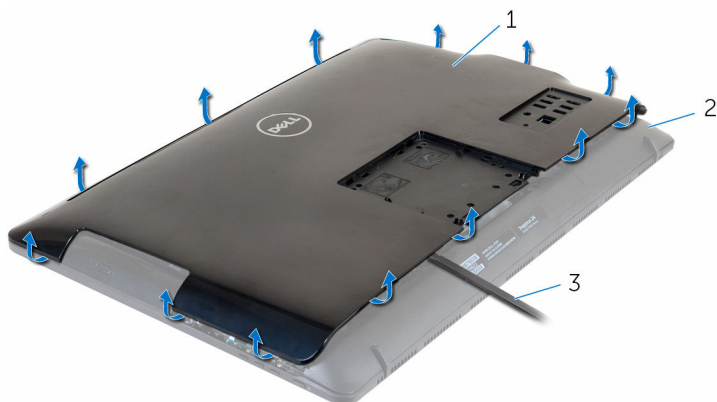

- 1 bakdeksel
- 2 skjermenhet
- 3 plastspiss

Sette på bakdekselet



ADVARSEL: Før du gjør noe arbeid inne i datamaskinen, må du lese sikkerhetsinformasjonen som fulgte med datamaskinen og følge trinnene i [Før du gjør noe arbeid inne i datamaskinen](#). Etter at du har gjort noe arbeid inne i datamaskinen, skal du følge instruksjonene i [Etter at du har gjort noe arbeid inne i datamaskinen](#). Se mer informasjon om gode arbeidsvaner på hjemmesiden for overholdelse av forskrifter på www.dell.com/regulatory_compliance.

Fremgangsmåte

Juster tappene på bakdekselet etter sporene på skjermenheten, og trykk til bakdekselet klikker på plass.

Etter jobben

Sett på [stativet](#).

Ta ut den optiske disken



ADVARSEL: Før du gjør noe arbeid inne i datamaskinen, må du lese sikkerhetsinformasjonen som fulgte med datamaskinen og følge trinnene i [Før du gjør noe arbeid inne i datamaskinen](#). Etter at du har gjort noe arbeid inne i datamaskinen, skal du følge instruksjonene i [Etter at du har gjort noe arbeid inne i datamaskinen](#). Se mer informasjon om gode arbeidsvaner på hjemmesiden for overholdelse av forskrifter på www.dell.com/regulatory_compliance.

Før jobben

- 1 Ta av [stativet](#).
- 2 Ta av [bakdekselet](#).

Fremgangsmåte

- 1 Koble den optiske stasjonskabelen fra den optiske stasjonen.
- 2 Fjern skruen som fester den optiske stasjonsenheten til midtdekselet.

- 3** Skyv den optiske stasjonseheten ut av stasjonsbrønnen.

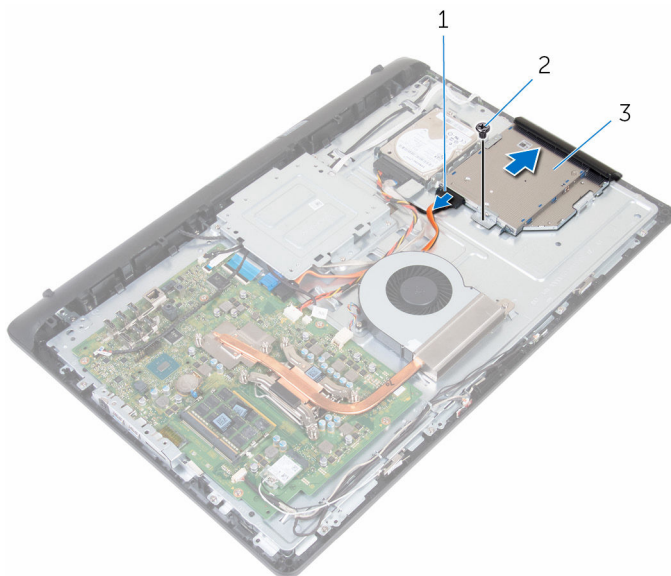

1 optisk stasjonskabel

2 skrue

3 optisk stasjonsehet

- 4** Trekk forsiktig rammen til den optiske stasjonen, og ta den bort fra den optiske stasjonen.
- 5** Fjern skruen som fester den optiske stasjonsbraketten til den optiske stasjonen.

6 Fjern den optiske stasjonsbraketten fra den optiske stasjonen.

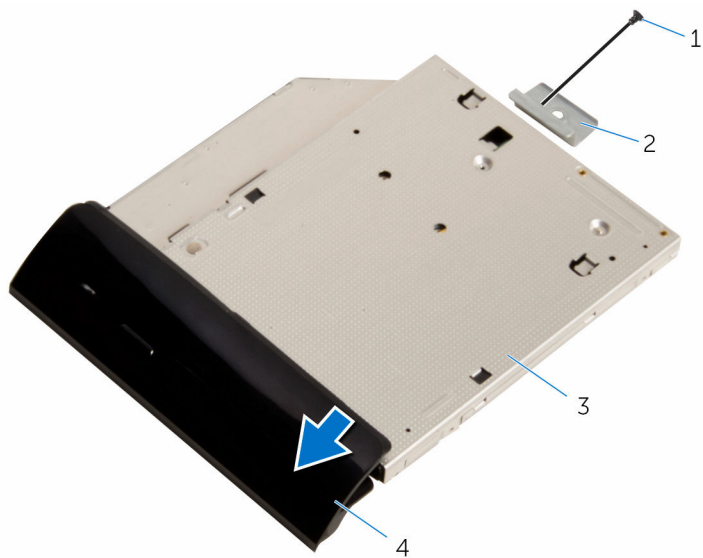

1 skrue

3 optisk stasjon

2 brakett til optisk stasjon

4 ramme på optisk stasjon

Sette inn den optiske stasjonen



ADVARSEL: Før du gjør noe arbeid inne i datamaskinen, må du lese sikkerhetsinformasjonen som fulgte med datamaskinen og følge trinnene i [Før du gjør noe arbeid inne i datamaskinen](#). Etter at du har gjort noe arbeid inne i datamaskinen, skal du følge instruksjonene i [Etter at du har gjort noe arbeid inne i datamaskinen](#). Se mer informasjon om gode arbeidsvaner på hjemmesiden for overholdelse av forskrifter på www.dell.com/regulatory_compliance.

Fremgangsmåte

- 1 Juster skruerhullene på braketten til den optiske stasjonen etter skruerhullene på den optiske stasjonen.
- 2 Skru inn skruene som fester braketten til den optiske stasjonen til den optiske stasjonen..
- 3 Juster tappene på stasjonsrammen etter sporene på den optiske stasjonen, og klikk den på plass.
- 4 Skyv den optiske stasjonsenheten på plass i det optiske stasjonsstativet, og juster skruerhullet på den optiske stasjonsbraketten etter skruerhullet i midtdekselet.
- 5 Skru inn skruen som fester den optiske stasjonsenheten til midtdekselet.
- 6 Koble harddiskkabelen til den optiske stasjonsenheten.

Etter jobben

- 1 Sett på [bakdekselet](#).
- 2 Sett på [stativet](#).

Ta ut harddisken



ADVARSEL: Før du gjør noe arbeid inne i datamaskinen, må du lese sikkerhetsinformasjonen som fulgte med datamaskinen og følge trinnene i [Før du gjør noe arbeid inne i datamaskinen](#). Etter at du har gjort noe arbeid inne i datamaskinen, skal du følge instruksjonene i [Etter at du har gjort noe arbeid inne i datamaskinen](#). Se mer informasjon om gode arbeidsvaner på hjemmesiden for overholdelse av forskrifter på www.dell.com/regulatory_compliance.



FORSIKTIG: Harddisker er skjøre. Vær forsiktig når du håndterer harddisken.



FORSIKTIG: For å unngå tap av data må du ikke ta ut harddisken mens datamaskinen er slått på eller i hvilemodus.

Før jobben

- 1 Ta av [stativet](#).
- 2 Ta av [bakdekselet](#).

Fremgangsmåte

- 1 Koble harddiskkabelen fra harddisken.
- 2 Fjern skruen som fester harddiskenheten til midtdekselet.

- 3** Skyv og løft harddiskenheten ut av midtdekslet.

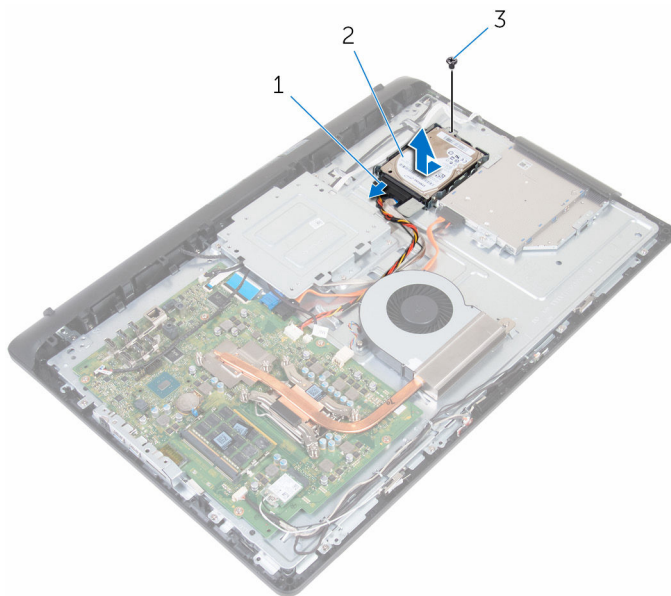

1 harddiskkabel

2 harddiskenhet

3 skrue

- 4** Fjern skruene som fester harddisken til harddiskbraketten.

5 Ta harddisken ut av harddiskbraketten.

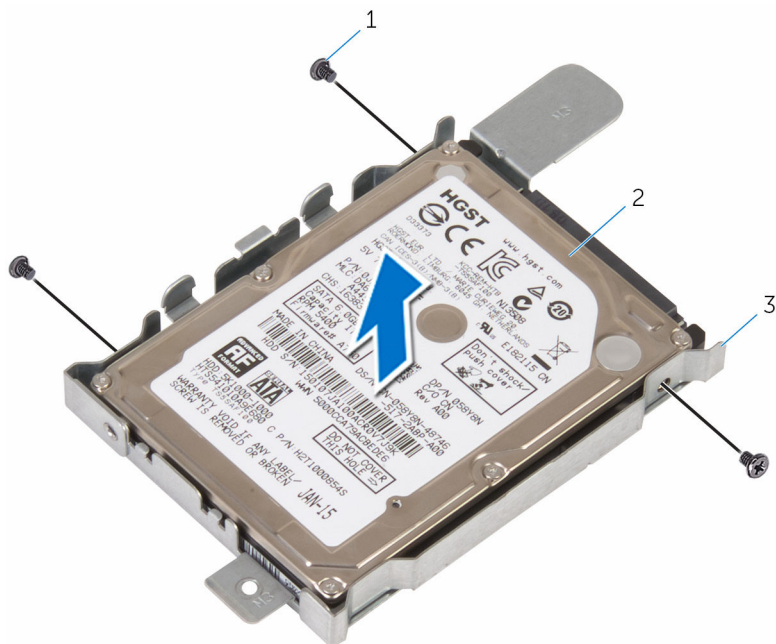

1 skruer (3)

2 harddisk

3 harddiskbrakett

Sette inn harddisken

 **ADVARSEL:** Før du gjør noe arbeid inne i datamaskinen, må du lese sikkerhetsinformasjonen som fulgte med datamaskinen og følge trinnene i [Før du gjør noe arbeid inne i datamaskinen](#). Etter at du har gjort noe arbeid inne i datamaskinen, skal du følge instruksjonene i [Etter at du har gjort noe arbeid inne i datamaskinen](#). Se mer informasjon om gode arbeidsvaner på hjemmesiden for overholdelse av forskrifter på www.dell.com/regulatory_compliance.

 **FORSIKTIG:** Harddisker er skjøre. Vær forsiktig når du håndterer harddisken.

Fremgangsmåte

- 1 Plasser harddisken i harddiskbraketten, og juster skruerhullene på harddisken etter skruerhullene på harddiskbraketten.
- 2 Skru inn skruene som fester harddiskbraketten til harddisken.
- 3 Skyv harddiskenheten på plass i harddiskrommet, og juster skruerhullet på harddiskbraketten etter skruerhullet på midtdekelet.
- 4 Sett inn skruen som fester harddiskenheten til midtdekelet.
- 5 Koble harddiskkabelen til harddisken.

Etter jobben

- 1 Sett på [bakdekelet](#).
- 2 Sett på [stativet](#).

Ta ut minnemodulene



ADVARSEL: Før du gjør noe arbeid inne i datamaskinen, må du lese sikkerhetsinformasjonen som fulgte med datamaskinen og følge trinnene i [Før du gjør noe arbeid inne i datamaskinen](#). Etter at du har gjort noe arbeid inne i datamaskinen, skal du følge instruksjonene i [Etter at du har gjort noe arbeid inne i datamaskinen](#). Se mer informasjon om gode arbeidsvaner på hjemmesiden for overholdelse av forskrifter på www.dell.com/regulatory_compliance.

Før jobben

- 1 Ta av [stativet](#).
- 2 Ta av [bakdekselet](#).

Fremgangsmåte

- 1 Bruk fingertuppene til å skille festeklemmene forsiktig fra hverandre på hver ende av minnemodulsporet, helt til minnemodulen spretter opp.

2 Skyv og ta minnemodulen ut av minnemodulsporet.

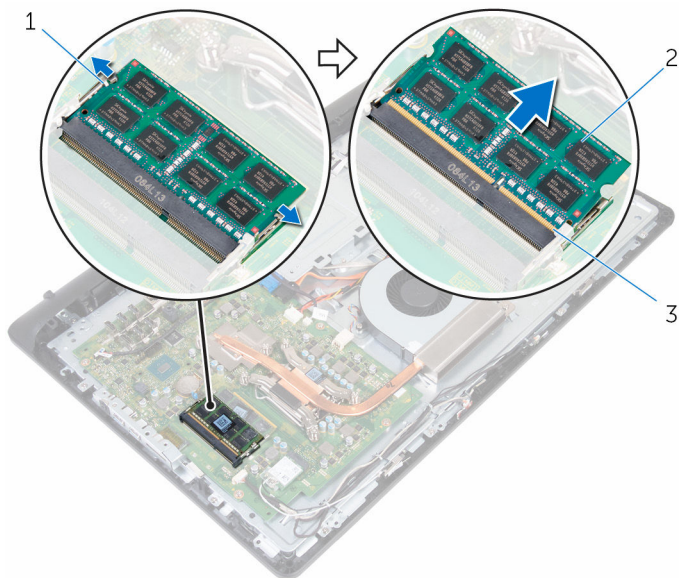

1 festeklemmer (2)

3 minnemodulspor

2 minnemodul

Sette inn minnemodulene



ADVARSEL: Før du gjør noe arbeid inne i datamaskinen, må du lese sikkerhetsinformasjonen som fulgte med datamaskinen og følge trinnene i [Før du gjør noe arbeid inne i datamaskinen](#). Etter at du har gjort noe arbeid inne i datamaskinen, skal du følge instruksjonene i [Etter at du har gjort noe arbeid inne i datamaskinen](#). Se mer informasjon om gode arbeidsvaner på hjemmesiden for overholdelse av forskrifter på www.dell.com/regulatory_compliance.

Fremgangsmåte

- 1 Juster hakket på minnemodulen med tappen på minnemodulsporet.

- 2 Skyv minnemodulen godt inn i kontakten i en vinkel, og trykk minnemodulen ned slik at den klikker på plass.

 **MERK:** Hvis du ikke hører et klikk, må du ta ut minikortet og sette det inn på nytt.

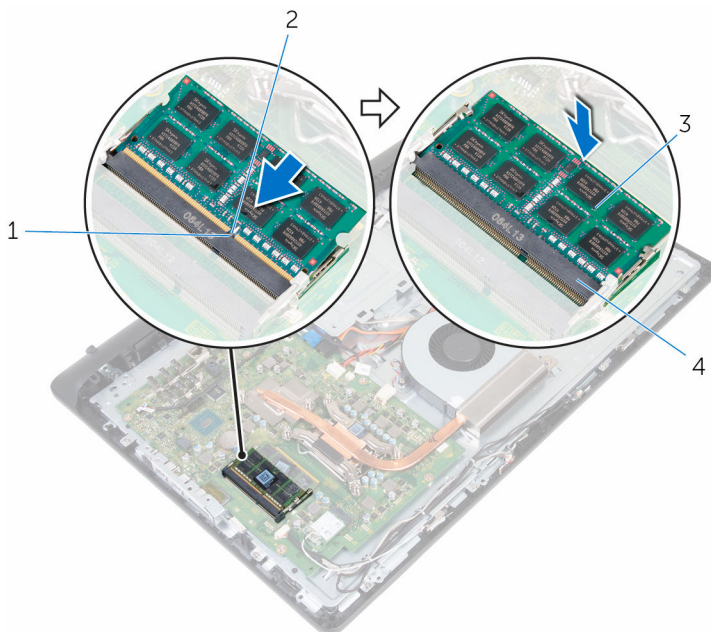

1 tapp

3 minnemodul

2 hakk

4 minnemodulspor

Etter jobben

- 1 Sett på [bakdekselet](#).
- 2 Sett på [stativet](#).

Ta ut trådløskortet



ADVARSEL: Før du gjør noe arbeid inne i datamaskinen, må du lese sikkerhetsinformasjonen som fulgte med datamaskinen og følge trinnene i [Før du gjør noe arbeid inne i datamaskinen](#). Etter at du har gjort noe arbeid inne i datamaskinen, skal du følge instruksjonene i [Etter at du har gjort noe arbeid inne i datamaskinen](#). Se mer informasjon om gode arbeidsvaner på hjemmesiden for overholdelse av forskrifter på www.dell.com/regulatory_compliance.

Før jobben

- 1 Ta av [stativet](#).
- 2 Ta av [bakdekselet](#).

Fremgangsmåte

- 1 Fjern skruen som holder braketten til trådløskortet og selve trådløskortet til hovedkortet.
- 2 Løft braketten til trådløskortet av trådløskortet.
- 3 Koble antennekablene fra trådløskortet.

4 Skyv trådløskortet ut av sporet til trådløskortet.

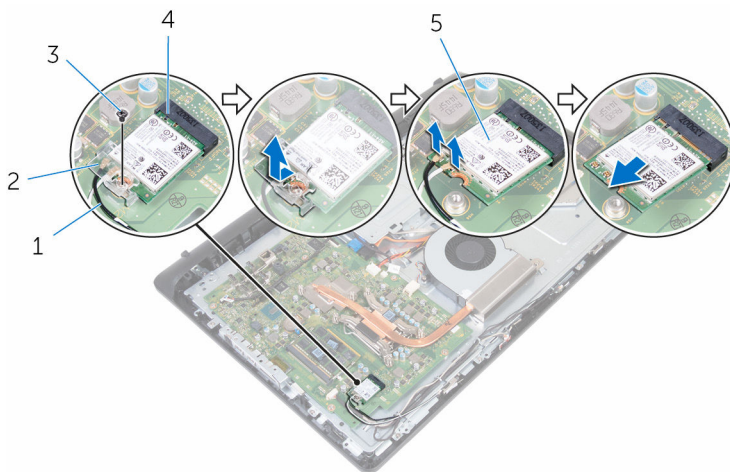

1 antennekabler (2)

3 skrue

5 Trådløskort

2 brakett til trådløskortet

4 trådløskortspor

Sette inn trådløskortet



ADVARSEL: Før du gjør noe arbeid inne i datamaskinen, må du lese sikkerhetsinformasjonen som fulgte med datamaskinen og følge trinnene i [Før du gjør noe arbeid inne i datamaskinen](#). Etter at du har gjort noe arbeid inne i datamaskinen, skal du følge instruksjonene i [Etter at du har gjort noe arbeid inne i datamaskinen](#). Se mer informasjon om gode arbeidsvaner på hjemmesiden for overholdelse av forskrifter på www.dell.com/regulatory_compliance.

Fremgangsmåte

- 1 Juster hakket på trådløskortet med tappen på trådløskortsporet, og skyv trådløskortet inn i trådløskortsporet.
- 2 Koble antennekablene til det trådløskortet.
Tabellen nedenfor viser fargeplanen for antennekablene til trådløskortet datamaskinen støtter.

Kontakter på det trådløskortet	Farge antennekabel
Hoved (hvit trekant)	Hvit
Hjelpekontakt (svart trekant)	Svart

- 3 Skyv braketten til trådløskortet av trådløskortet.
- 4 Juster skruehullene på braketten til trådløskortet etter skruehullet på trådløskortet.

- 5 Sett tilbake skruen som holder braketten til trådløskortet og selve trådløskortet til hovedkortet.

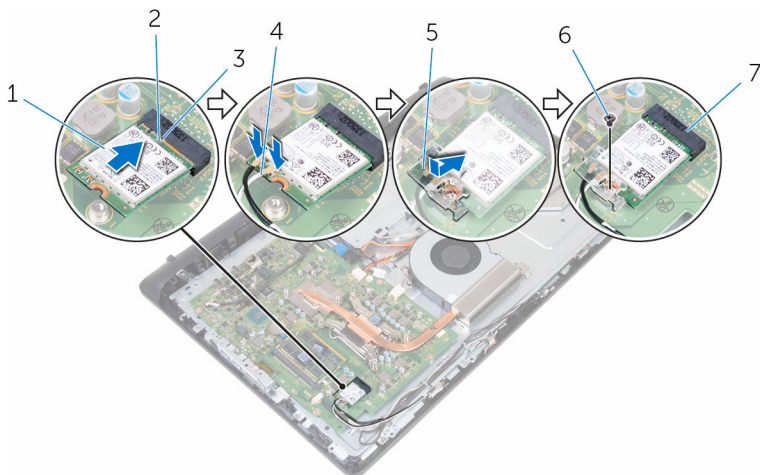

- | | | | |
|---|---------------------------|---|---------------|
| 1 | trådløskort | 2 | hakk |
| 3 | tapp | 4 | antennekabler |
| 5 | brakett til trådløskortet | 6 | skruer |
| 7 | trådløskortspor | | |

Etter jobben

- 1 Sett på [bakdekselet](#).
- 2 Sett på [stativet](#).

Ta av varmeavlederen



ADVARSEL: Før du gjør noe arbeid inne i datamaskinen, må du lese sikkerhetsinformasjonen som fulgte med datamaskinen og følge trinnene i [Før du gjør noe arbeid inne i datamaskinen](#). Etter at du har gjort noe arbeid inne i datamaskinen, skal du følge instruksjonene i [Etter at du har gjort noe arbeid inne i datamaskinen](#). Se mer informasjon om gode arbeidsvaner på hjemmesiden for overholdelse av forskrifter på www.dell.com/regulatory_compliance.



ADVARSEL: Varmeavlederenheten kan bli svært varm under normal drift. La varmeavlederen bli kald nok før du tar på den.



FORSIKTIG: For å sikre maksimal avkjøling av prosessoren må du ikke berøre varmeoverføringsområdene på varmeavlederen. Olje fra huden din kan redusere varmeoverføringsegenskapene til kjølepastaen.

Før jobben

- 1 Ta av [stativet](#).
- 2 Ta av [bakdekselet](#).

Fremgangsmåte



MERK: Avhengig av konfigurasjonen du bestilte, kan antall skruer og utseendet til varmeavlederenheten være forskjellig.

- 1 Løsne i rekkefølge (angitt på varmeavlederen) festeskruene som fester varmeavlederen til hovedkortet.
- 2 Fjern skruen som fester varmeavlederen til midtdekselet.

3 Løft varmeavlederen vekk fra hovedkortet.

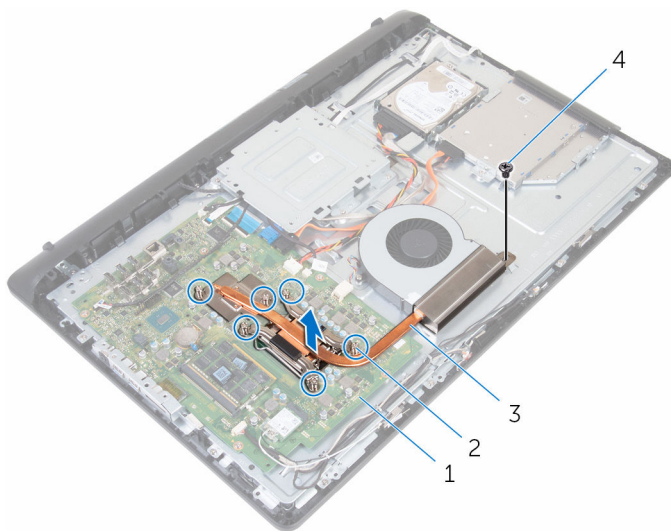

1 hovedkort

2 festeskruer (6)

3 varmeavleder

4 skrue

Sette inn varmeavlederen

 **ADVARSEL:** Før du gjør noe arbeid inne i datamaskinen, må du lese sikkerhetsinformasjonen som fulgte med datamaskinen og følge trinnene i [Før du gjør noe arbeid inne i datamaskinen](#). Etter at du har gjort noe arbeid inne i datamaskinen, skal du følge instruksjonene i [Etter at du har gjort noe arbeid inne i datamaskinen](#). Se mer informasjon om gode arbeidsvaner på hjemmesiden for overholdelse av forskrifter på www.dell.com/regulatory_compliance.

 **FORSIKTIG:** Feil justering av varmeavlederen kan forårsake skade på hovedkortet og prosessoren.

 **MERK:** Det opprinnelig termiske smørefettet kan brukes på nytt hvis den opprinnelige prosessoren og varmeavlederen monteres på nytt sammen. Hvis prosessoren eller varmeavlederen skiftes ut, brukes den termiske puten som følger med settet for å sikre at det oppnås termisk konduktivitet.

Fremgangsmåte

- 1 Juster festeskruene på varmeavlederen med skruehullene på hovedkortet.
- 2 Stram til, i rekkefølge (angitt på varmeavlederen), festeskruene som fester varmeavlederen til hovedkortet.
- 3 Skru inn skruen som fester varmeavlederen til midtdekselet.

Etter jobben

- 1 Sett på [bakdekselet](#).
- 2 Sett på [stativet](#).

Ta ut viften



ADVARSEL: Før du gjør noe arbeid inne i datamaskinen, må du lese sikkerhetsinformasjonen som fulgte med datamaskinen og følge trinnene i [Før du gjør noe arbeid inne i datamaskinen](#). Etter at du har gjort noe arbeid inne i datamaskinen, skal du følge instruksjonene i [Etter at du har gjort noe arbeid inne i datamaskinen](#). Se mer informasjon om gode arbeidsvaner på hjemmesiden for overholdelse av forskrifter på www.dell.com/regulatory_compliance.

Før jobben

- 1 Ta av [stativet](#).
- 2 Ta av [bakdekselet](#).

Fremgangsmåte

- 1 Koble viftekabelen fra hovedkortet.
- 2 Fjern skruene som fester viften til midtdekselet.

3 Løft viften ut av midtdekslet.

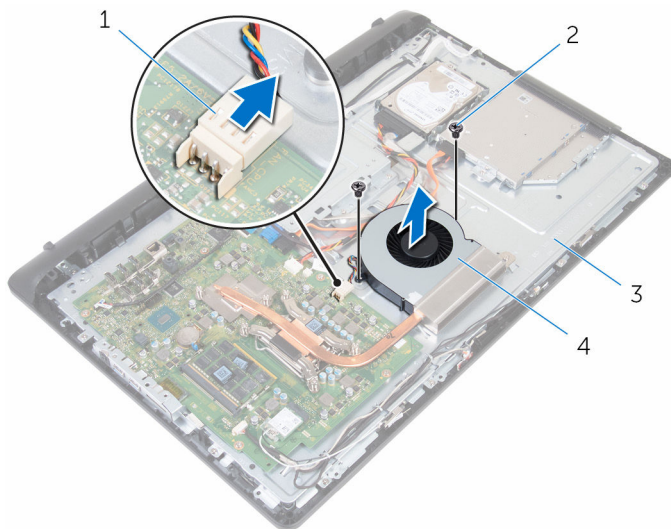

- 1 viftekabel
- 3 midtdeksel

- 2 skruer (2)
- 4 vifte

Sette inn viften



ADVARSEL: Før du gjør noe arbeid inne i datamaskinen, må du lese sikkerhetsinformasjonen som fulgte med datamaskinen og følge trinnene i [Før du gjør noe arbeid inne i datamaskinen](#). Etter at du har gjort noe arbeid inne i datamaskinen, skal du følge instruksjonene i [Etter at du har gjort noe arbeid inne i datamaskinen](#). Se mer informasjon om gode arbeidsvaner på hjemmesiden for overholdelse av forskrifter på www.dell.com/regulatory_compliance.

Fremgangsmåte

- 1 Juster skruehullene på viften med skruehullene på midtdekselet.
- 2 Skru ut skruene som fester viften til midtdekselet.
- 3 Koble viftekabelen til hovedkortet.

Etter jobben

- 1 Sett på [bakdekselet](#).
- 2 Sett på [stativet](#).

Ta ut klokkebatteriet



ADVARSEL: Før du gjør noe arbeid inne i datamaskinen, må du lese sikkerhetsinformasjonen som fulgte med datamaskinen og følge trinnene i [Før du gjør noe arbeid inne i datamaskinen](#). Etter at du har gjort noe arbeid inne i datamaskinen, skal du følge instruksjonene i [Etter at du har gjort noe arbeid inne i datamaskinen](#). Se mer informasjon om gode arbeidsvaner på hjemmesiden for overholdelse av forskrifter på www.dell.com/regulatory_compliance.



FORSIKTIG: Når du tar ut klokkebatteriet, blir BIOS-innstillingene tilbakestilt til standardverdiene. Det anbefales at du noterer ned BIOS-innstillingene før du tar ut klokkebatteriet.

Før jobben

- 1 Ta av [stativet](#).
- 2 Ta av [bakdekselet](#).

Fremgangsmåte

Trykk festeklemmen bort fra batteriet til batteriet spretter opp.

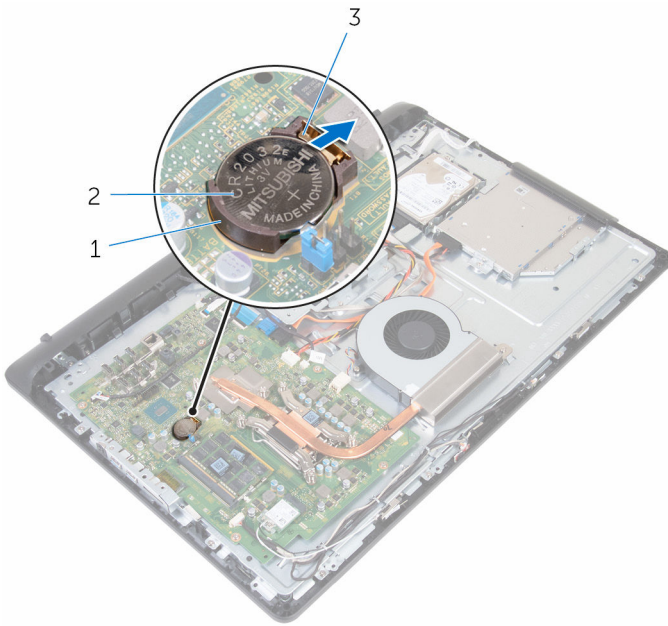

1 batterikontakt
3 festeklemme

2 klokkebatteri

Sette inn klokkebatteriet



ADVARSEL: Før du gjør noe arbeid inne i datamaskinen, må du lese sikkerhetsinformasjonen som fulgte med datamaskinen og følge trinnene i [Før du gjør noe arbeid inne i datamaskinen](#). Etter at du har gjort noe arbeid inne i datamaskinen, skal du følge instruksjonene i [Etter at du har gjort noe arbeid inne i datamaskinen](#). Se mer informasjon om gode arbeidsvaner på hjemmesiden for overholdelse av forskrifter på www.dell.com/regulatory_compliance.

Fremgangsmåte

Sett klokkebatteriet inn i batteristøpslet med den positive siden oppover, og trykk batteriet ned til det klikker på plass.

Etter jobben

- 1 Sett på [bakdekselet](#).
- 2 Sett på [stativet](#).

Ta ut prosessoren



ADVARSEL: Før du gjør noe arbeid inne i datamaskinen, må du lese sikkerhetsinformasjonen som fulgte med datamaskinen og følge trinnene i [Før du gjør noe arbeid inne i datamaskinen](#). Etter at du har gjort noe arbeid inne i datamaskinen, skal du følge instruksjonene i [Etter at du har gjort noe arbeid inne i datamaskinen](#). Se mer informasjon om gode arbeidsvaner på hjemmesiden for overholdelse av forskrifter på www.dell.com/regulatory_compliance.

Før jobben

- 1 Ta av [stativet](#).
- 2 Ta av [bakdekselet](#).
- 3 Ta ut [varmeavlederen](#).

Fremgangsmåte



MERK: Håndter prosessoren bare på kantene for å unngå skade på prosessoren.

- 1 Trykk utløerspaken ned, og trekk den deretter ut for å frigjøre den fra sikringstappen.
- 2 Trekk utløerspaken helt ut for å åpne prosessordekselet.

3 Løft prosessoren forsiktig ut av prosessorsokkelen.

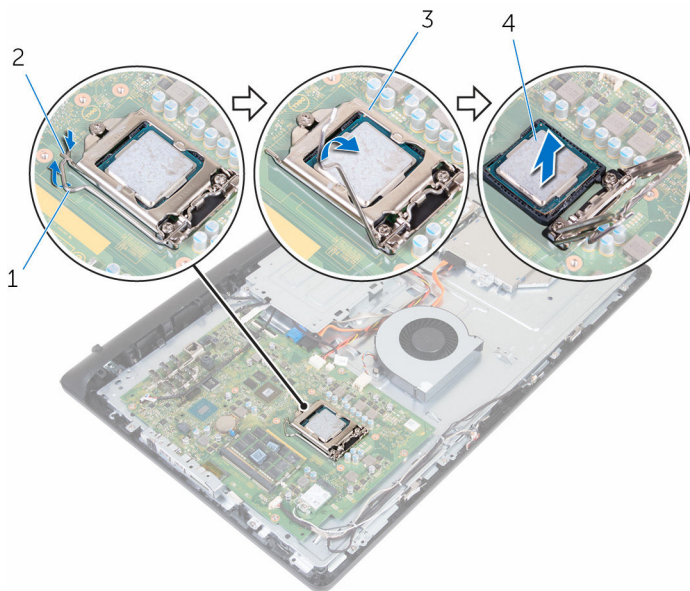

1 utløerspak

2 tapp

3 prosessordeksel

4 prosessor

Sette inn prosessoren

 **ADVARSEL:** Før du gjør noe arbeid inne i datamaskinen, må du lese sikkerhetsinformasjonen som fulgte med datamaskinen og følge trinnene i [Før du gjør noe arbeid inne i datamaskinen](#). Etter at du har gjort noe arbeid inne i datamaskinen, skal du følge instruksjonene i [Etter at du har gjort noe arbeid inne i datamaskinen](#). Se mer informasjon om gode arbeidsvaner på hjemmesiden for overholdelse av forskrifter på www.dell.com/regulatory_compliance.

 **FORSIKTIG:** Hvis prosessoren eller prosessorens varmeavleder blir byttet, må du bruke den termiske puten som fulgte med i pakken slik at termisk konduktivitet oppnås.

Fremgangsmåte

 **MERK:** Det opprinnelig termiske smørefettet kan brukes på nytt hvis den opprinnelige prosessoren og varmeavlederen monteres på nytt sammen. Hvis prosessoren eller varmeavlederen skiftes ut, brukes den termiske puten som følger med settet for å sikre at det oppnås termisk konduktivitet.

 **FORSIKTIG:** Du må plassere prosessoren riktig i prosessorsokkelen for å unngå permanent skade på prosessoren.

- 1 Kontroller at prosessordekslet er helt åpent.
- 2 Juster pinne 1-hjørnet på prosessoren etter pinne 1-hjørnet på prosessorsokkelen, og plasser prosessoren i sokkelen.
- 3 Juster hakkene på prosessoren med tappene på prosessorsokkelen.
- 4 Når prosessoren er helt på plass i sokkelen, lukker du prosessordekslet mens du holder utløseren helt utvidet.

 **FORSIKTIG:** Kontroller at hakket på prosessordekslet er plassert under justeringspinnen.

- 5 Drei utløerspaken ned, og skyv den under tappen på prosessordekslet.

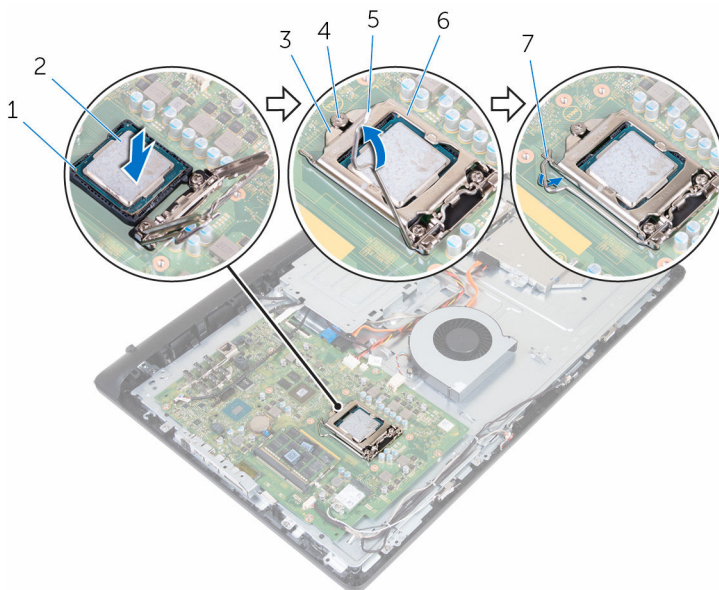

- | | | | |
|---|------------------------|---|-----------------|
| 1 | hjørne med pinne 1 | 2 | prosessor |
| 3 | hakk i prosessordeksel | 4 | justeringspinne |
| 5 | utløerspak | 6 | prosessordeksel |
| 7 | tapp | | |

Etter jobben

- 1 Sett inn [varmeavlederen](#).
- 2 Sett på [bakdekslet](#).
- 3 Sett på [stativet](#).

Ta ut mikrofonen



ADVARSEL: Før du gjør noe arbeid inne i datamaskinen, må du lese sikkerhetsinformasjonen som fulgte med datamaskinen og følge trinnene i [Før du gjør noe arbeid inne i datamaskinen](#). Etter at du har gjort noe arbeid inne i datamaskinen, skal du følge instruksjonene i [Etter at du har gjort noe arbeid inne i datamaskinen](#). Se mer informasjon om gode arbeidsvaner på hjemmesiden for overholdelse av forskrifter på www.dell.com/regulatory_compliance.

Før jobben

- 1 Ta av [stativet](#).
- 2 Ta av [bakdekselet](#).

Fremgangsmåte



MERK: Venstre og høyre mikrofoner kan ikke byttes om. Merk plasseringen slik at de settes inn riktig.

- 1 Skyv mikrofonen innover, og skyv den ut av sporet på skjermrammen.

2 Koble høyttalerkabelen fra mikrofonkortet.

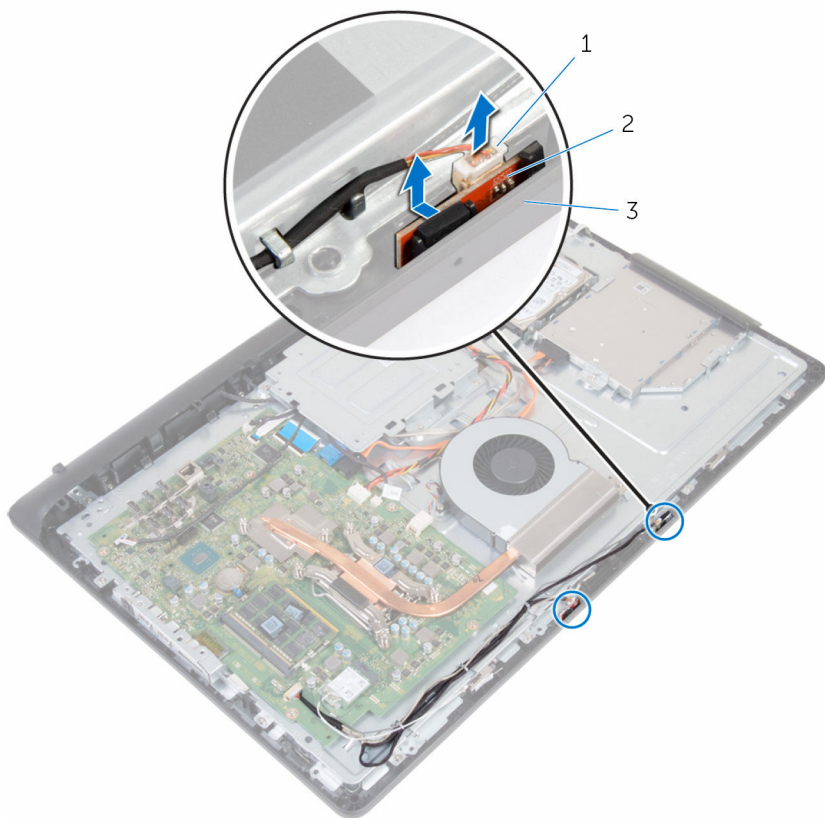

- 1 mikrofonkabel
- 3 skjermramme

- 2 mikrofoner (2)

Sette inn mikrofonen



ADVARSEL: Før du gjør noe arbeid inne i datamaskinen, må du lese sikkerhetsinformasjonen som fulgte med datamaskinen og følge trinnene i [Før du gjør noe arbeid inne i datamaskinen](#). Etter at du har gjort noe arbeid inne i datamaskinen, skal du følge instruksjonene i [Etter at du har gjort noe arbeid inne i datamaskinen](#). Se mer informasjon om gode arbeidsvaner på hjemmesiden for overholdelse av forskrifter på www.dell.com/regulatory_compliance.

Fremgangsmåte



MERK: Venstre og høyre mikrofoner kan ikke byttes om. Merk plasseringen slik at de settes inn riktig.

- 1 Koble kabelen til mikrofonen til mikrofonkortet.
- 2 Skyv mikrofonkortet inn i sporet på skjermrammen.
- 3 Før mikrofonkabelen gjennom kabelføringen på midtdekselet.

Etter jobben

- 1 Sett på [bakdekselet](#).
- 2 Sett på [stativet](#).

Fjerne kameraet



ADVARSEL: Før du gjør noe arbeid inne i datamaskinen, må du lese sikkerhetsinformasjonen som fulgte med datamaskinen og følge trinnene i [Før du gjør noe arbeid inne i datamaskinen](#). Etter at du har gjort noe arbeid inne i datamaskinen, skal du følge instruksjonene i [Etter at du har gjort noe arbeid inne i datamaskinen](#). Se mer informasjon om gode arbeidsvaner på hjemmesiden for overholdelse av forskrifter på www.dell.com/regulatory_compliance.

Før jobben

- 1 Ta av [stativet](#).
- 2 Ta av [bakdekselet](#).

Fremgangsmåte

- 1 Merk hvor antennen, mikrofonen og kameraet er lagt, og fjern kablene fra kabelføringene på skjermrammen og midtdekselet.
- 2 Bruk fingertuppene, trykk på festeklemmen, og løft kameraenheten.
- 3 Koble kamerakabelen fra kameraet.
- 4 Koble fra kameraenheten fra tappen på skjermrammen.

5 Trekk kameraet forsiktig av kamerarammen.

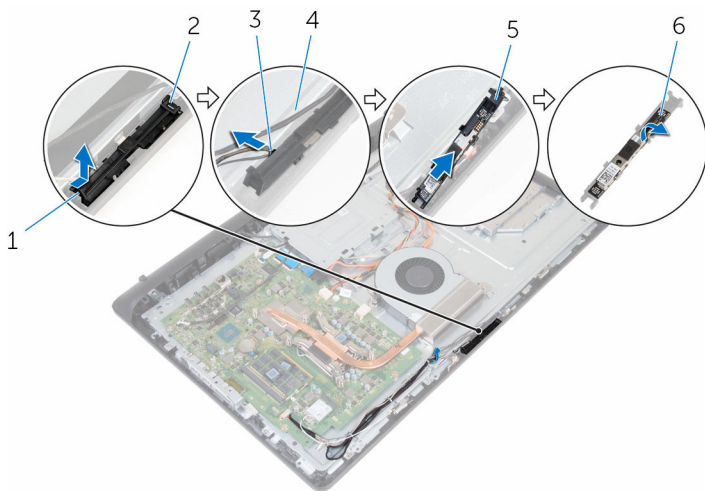

1 festeklemme

3 kamerakabel

5 Kameraramme

2 tapp

4 skjermramme

6 kamera

Sette inn kameraet



ADVARSEL: Før du gjør noe arbeid inne i datamaskinen, må du lese sikkerhetsinformasjonen som fulgte med datamaskinen og følge trinnene i [Før du gjør noe arbeid inne i datamaskinen](#). Etter at du har gjort noe arbeid inne i datamaskinen, skal du følge instruksjonene i [Etter at du har gjort noe arbeid inne i datamaskinen](#). Se mer informasjon om gode arbeidsvaner på hjemmesiden for overholdelse av forskrifter på www.dell.com/regulatory_compliance.

Fremgangsmåte

- 1 Fest kameraet til kamerammen.
- 2 Koble kamerakabelen til kameraet.
- 3 Koble kameraenheten til tappene på skjermrammen.
- 4 Trykk kameraenhet inn i sporet på skjermrammen slik at festeklemmen låses på plass.
- 5 Før antennen, mikrofonen og kamerakablene gjennom kabelføringene på midtdekselet og skjermrammen.

Etter jobben

- 1 Sett på [bakdekselet](#).
- 2 Sett på [stativet](#).

Fjerne hovedkortet

 **ADVARSEL:** Før du gjør noe arbeid inne i datamaskinen, må du lese sikkerhetsinformasjonen som fulgte med datamaskinen og følge trinnene i [Før du gjør noe arbeid inne i datamaskinen](#). Etter at du har gjort noe arbeid inne i datamaskinen, skal du følge instruksjonene i [Etter at du har gjort noe arbeid inne i datamaskinen](#). Se mer informasjon om gode arbeidsvaner på hjemmesiden for overholdelse av forskrifter på www.dell.com/regulatory_compliance.

 **MERK:** Datamaskinens servicemerke er lagret inne i hovedkortet. Servicemerket må legges inn i BIOS-oppsettprogrammet etter at hovedkortet er byttet ut.

 **MERK:** Når hovedkortet fjernes, fjernes alle endringer som er gjort til BIOS ved bruk av BIOS-oppsettprogrammet. Endringene må gjøres på nytt etter at hovedkortet er satt inn.

 **MERK:** Før du kobler kablene fra hovedkortet, må du merke deg plasseringen av kontaktene, slik at du kan koble riktig til igjen etter at du har skiftet ut hovedkortet.

Før jobben

- 1 Ta av [stativet](#).
- 2 Ta av [bakdekselet](#).
- 3 Ta ut [trådløskortet](#).
- 4 Ta ut [minnemodulene](#).
- 5 Ta ut [varmeavlederen](#).
- 6 Ta ut [prosessoren](#).
- 7 Ta av [VESA-monteringsbrakketten](#).

Fremgangsmåte

- 1 Koble høyttalerkabelen, kameraet og mikrofonen, og viftekablene fra hovedkortet.

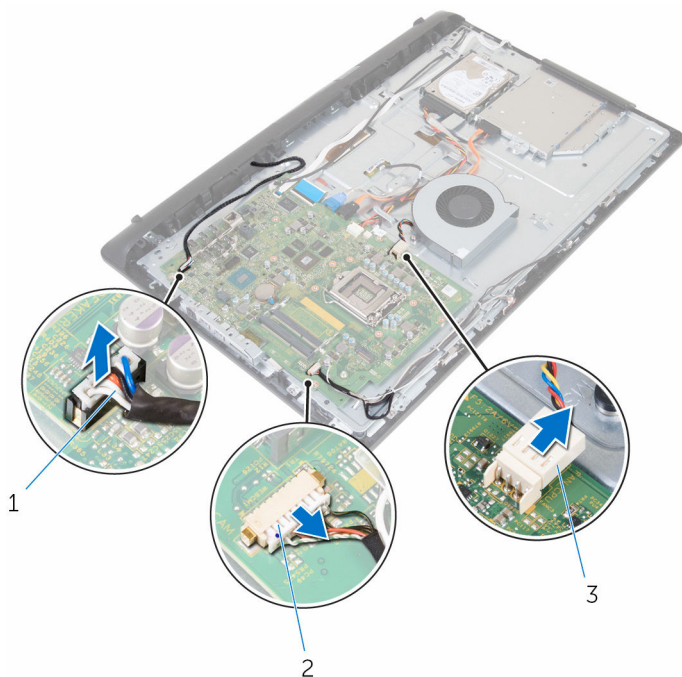

1 høyttalerkabel

2 Kamera og mikrofonkabel

3 viftekabel

- 2 Koble skjermkabelen på bakgrunnslyset, datakabelen til den optiske stasjonen, datakabelen til harddisken, strømmen til harddisken og den optiske stasjonen og kablene til berøringsskjermkortet fra hovedkortet.

- 3** Åpne låsene og koble kontrollknappkortkabelen og skjermkabelen fra hovedkortet.

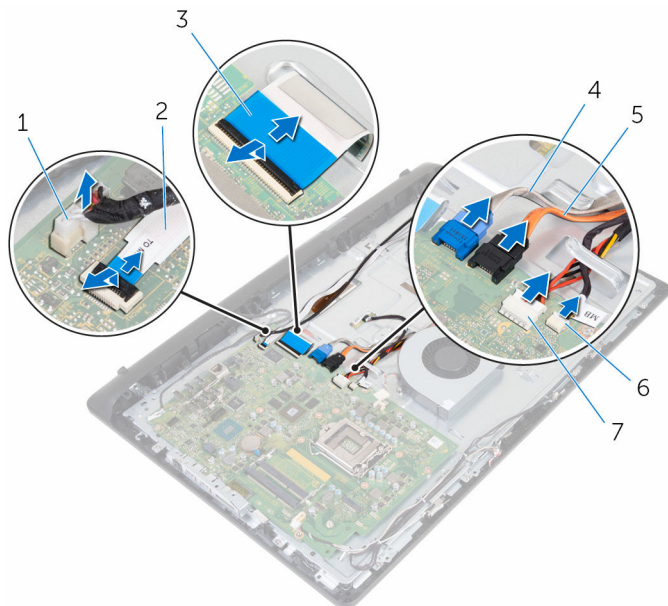

1 skjermens
bakbelysningskabel

3 skjermkabel

5 datakabel til den optiske
stasjonen

7 kabel til berøringskjermens
kort

2 kabel til
kontrollknappkortet

4 datakabel for harddisk

6 strømkabel til harddisken
og den optiske stasjonen

- 4** Fjern skruene som fester hovedkortet til dert midtdekselet.
- 5** Begynn med den innvendige kanten, løft hovedkortet forsiktig, og løsne portene fra sporene på midtdekselet.

6 Løft hovedkortet ut av midtdekslet.

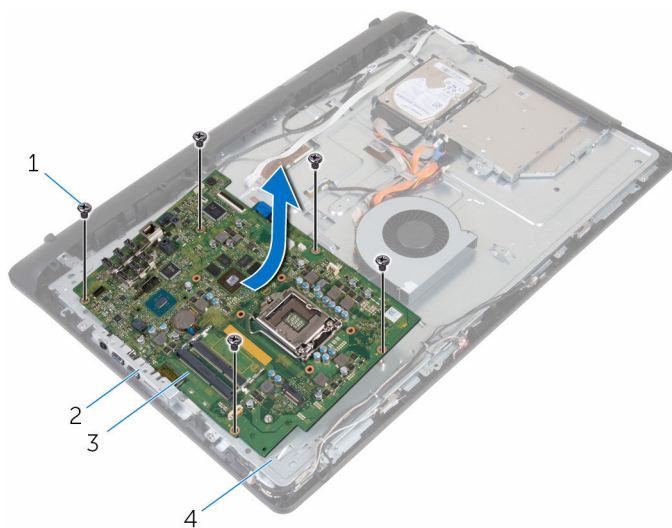

1 skruer (5)

2 spor

3 hovedkort

4 midtdeksel

Sette inn hovedkortet

 **ADVARSEL:** Før du gjør noe arbeid inne i datamaskinen, må du lese sikkerhetsinformasjonen som fulgte med datamaskinen og følge trinnene i [Før du gjør noe arbeid inne i datamaskinen](#). Etter at du har gjort noe arbeid inne i datamaskinen, skal du følge instruksjonene i [Etter at du har gjort noe arbeid inne i datamaskinen](#). Se mer informasjon om gode arbeidsvaner på hjemmesiden for overholdelse av forskrifter på www.dell.com/regulatory_compliance.

 **MERK:** Datamaskinens servicemerke er lagret inne i hovedkortet. Servicemerket må legges inn i BIOS-oppsettprogrammet etter at hovedkortet er byttet ut.

 **MERK:** Når hovedkortet fjernes, fjernes alle endringer som er gjort til BIOS ved bruk av BIOS-oppsettprogrammet. Endringene må gjøres på nytt etter at hovedkortet er satt inn.

Fremgangsmåte

 **FORSIKTIG:** Sørg for at det er noen kabler under hovedkortet.

- 1 Skyv portene på hovedkortet inn i sporene på det midtdekselet, og plasser hovedkortet på midtdekselet.
- 2 Juster skruehullene på hovedkortet etter skruehullene på midtdekselet.
- 3 Skru inn skruene som fester hovedkortet til midtdekselet.
- 4 Koble kablet til baklyset på skjermen til hovedkortet.
- 5 Skyv kontrollknappkortet og skjermkablene til kontaktene på hovedkortet, og lukk låsene for å feste kablene.
- 6 Koble høyttalerkablet, berørings-skjermkortet, harddisken, den optiske stasjonen, harddisken og den optiske stasjonen, viften og mikrofon- og kamerakablene til hovedkortet.

Etter jobben

- 1 Sett inn [minnemodulene](#).
- 2 Sett inn [trådløskortet](#).
- 3 Sett inn [varmeavlederen](#).
- 4 Sett inn [prosessoren](#).

- 5 Sett på [VESA-monteringsbraketten](#).
- 6 Sett på [bakdekselet](#).
- 7 Sett på [stativet](#).

Fjerne VESA-monteringsbraketten



ADVARSEL: Før du gjør noe arbeid inne i datamaskinen, må du lese sikkerhetsinformasjonen som fulgte med datamaskinen og følge trinnene i [Før du gjør noe arbeid inne i datamaskinen](#). Etter at du har gjort noe arbeid inne i datamaskinen, skal du følge instruksjonene i [Etter at du har gjort noe arbeid inne i datamaskinen](#). Se mer informasjon om gode arbeidsvaner på hjemmesiden for overholdelse av forskrifter på www.dell.com/regulatory_compliance.

Før jobben

- 1 Ta av [stativet](#).
- 2 Ta av [bakdekselet](#).

Fremgangsmåte

- 1 Noter deg hvordan høyttalerkabelen er lagt under VESA-monteringsbraketten, og fjern den fra kabelføringen.
- 2 Fjern skruene som fester VESA-monteringsbraketten til midtdekselet.

3 Løft VESA-monteringsbraketten ut av midtdekslet.

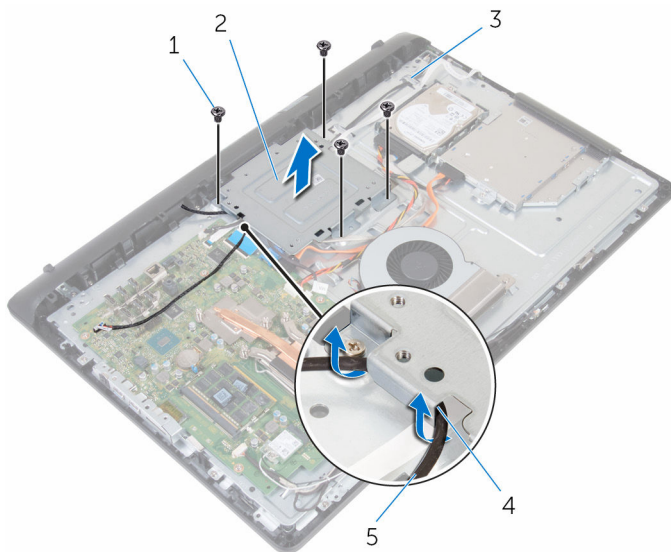

1 skruer (4)

3 midtdeksel

5 høyttalerkabel

2 VESA-monteringsbrakett

4 kabelføringer

Sette på VESA-monteringsbraketten



ADVARSEL: Før du gjør noe arbeid inne i datamaskinen, må du lese sikkerhetsinformasjonen som fulgte med datamaskinen og følge trinnene i [Før du gjør noe arbeid inne i datamaskinen](#). Etter at du har gjort noe arbeid inne i datamaskinen, skal du følge instruksjonene i [Etter at du har gjort noe arbeid inne i datamaskinen](#). Se mer informasjon om gode arbeidsvaner på hjemmesiden for overholdelse av forskrifter på www.dell.com/regulatory_compliance.

Fremgangsmåte

- 1 Juster skrueshullene på VESA-monteringsbraketten etter skrueshullene på midtrammen.
- 2 Skru inn skruene som fester VESA-monteringsbraketten til midtrammen.
- 3 Før høyttalerkabelen gjennom kabelføringene på VESA-monteringsbraketten.

Etter jobben

- 1 Sett på [bakdekselet](#).
- 2 Sett på [stativet](#).

Fjerne høyttalerdekslet



ADVARSEL: Før du gjør noe arbeid inne i datamaskinen, må du lese sikkerhetsinformasjonen som fulgte med datamaskinen og følge trinnene i [Før du gjør noe arbeid inne i datamaskinen](#). Etter at du har gjort noe arbeid inne i datamaskinen, skal du følge instruksjonene i [Etter at du har gjort noe arbeid inne i datamaskinen](#). Se mer informasjon om gode arbeidsvaner på hjemmesiden for overholdelse av forskrifter på www.dell.com/regulatory_compliance.

Før jobben

- 1 Ta av [stativet](#).
- 2 Ta av [bakdekselet](#).

Fremgangsmåte

- 1 Fjern skruene som fester høyttalerdekselet til midtdekselet.
- 2 Bruk fingertuppene til å lirke høyttalerdekselet fra midtdekselet.

3 Løft høyttalerdekselet av skjermenheten.

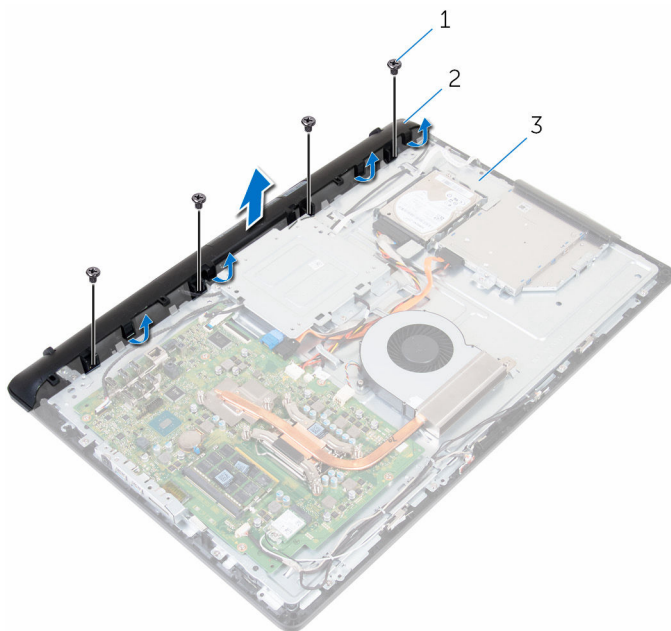

1 skruer (4)

2 høyttalerdeksel

3 midtdeksel

Sette på høyttalerdekslet



ADVARSEL: Før du gjør noe arbeid inne i datamaskinen, må du lese sikkerhetsinformasjonen som fulgte med datamaskinen og følge trinnene i [Før du gjør noe arbeid inne i datamaskinen](#). Etter at du har gjort noe arbeid inne i datamaskinen, skal du følge instruksjonene i [Etter at du har gjort noe arbeid inne i datamaskinen](#). Se mer informasjon om gode arbeidsvaner på hjemmesiden for overholdelse av forskrifter på www.dell.com/regulatory_compliance.

Fremgangsmåte

- 1 Juster skru hullene på høyttalerdekslet etter skru hullene på midtdekslet, og trykk på høyttalerdekslet til det klikker på plass.
- 2 Skru inn skruene som fester høyttalerdekslet til midtdekslet.

Etter jobben

- 1 Sett på [bakdekslet](#).
- 2 Sett på [stativet](#).

Ta av høyttalerne



ADVARSEL: Før du gjør noe arbeid inne i datamaskinen, må du lese sikkerhetsinformasjonen som fulgte med datamaskinen og følge trinnene i [Før du gjør noe arbeid inne i datamaskinen](#). Etter at du har gjort noe arbeid inne i datamaskinen, skal du følge instruksjonene i [Etter at du har gjort noe arbeid inne i datamaskinen](#). Se mer informasjon om gode arbeidsvaner på hjemmesiden for overholdelse av forskrifter på www.dell.com/regulatory_compliance.

Før jobben

- 1 Ta av [stativet](#).
- 2 Ta av [bakdekselet](#).
- 3 Ta av [høyttalerdekselet](#).

Fremgangsmåte

- 1 Koble høyttalerkabelen fra hovedkortet.
- 2 Fjern høyttalerkabelen fra føringsporet på VESA-monteringsbraketten.
- 3 Noter deg hvordan høyttalerkabelen er lagt på skjermrammen, og fjern kabelen fra kabelføringen.

- 4 Løft høyttalerne sammen med høyttalerkabelen, ut av skjermenheten.

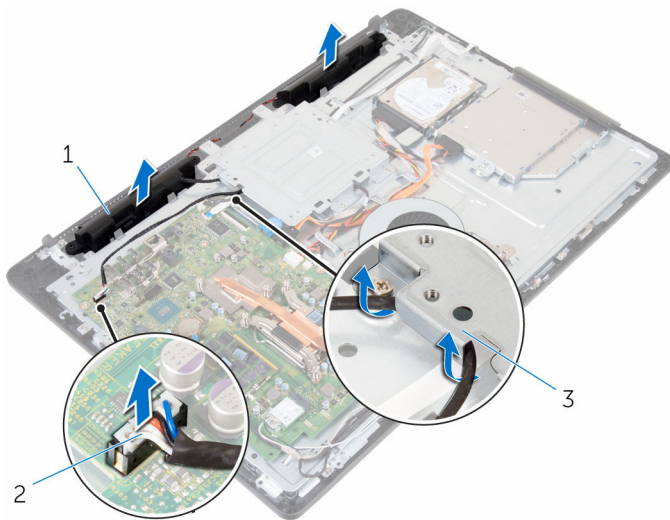

1 høyttalere (2)

2 høyttalerkabel

3 VESA-monteringsbrakett

Sette inn høyttalerne



ADVARSEL: Før du gjør noe arbeid inne i datamaskinen, må du lese sikkerhetsinformasjonen som fulgte med datamaskinen og følge trinnene i [Før du gjør noe arbeid inne i datamaskinen](#). Etter at du har gjort noe arbeid inne i datamaskinen, skal du følge instruksjonene i [Etter at du har gjort noe arbeid inne i datamaskinen](#). Se mer informasjon om gode arbeidsvaner på hjemmesiden for overholdelse av forskrifter på www.dell.com/regulatory_compliance.

Fremgangsmåte

- 1 Bruk justeringspostene for å plassere høyttalerne på skjermenheten.
- 2 Før skjermkabelen gjennom kabelføringene på skjermrammen.
- 3 Før høyttalerkabelen gjennom VESA-monteringsbraketten.
- 4 Koble høyttalerkabelen til hovedkortet.

Etter jobben

- 1 Sett på [høyttalerdekselet](#).
- 2 Sett på [bakdekselet](#).
- 3 Sett på [stativet](#).

Fjerne kontrollknappkortet



ADVARSEL: Før du gjør noe arbeid inne i datamaskinen, må du lese sikkerhetsinformasjonen som fulgte med datamaskinen og følge trinnene i [Før du gjør noe arbeid inne i datamaskinen](#). Etter at du har gjort noe arbeid inne i datamaskinen, skal du følge instruksjonene i [Etter at du har gjort noe arbeid inne i datamaskinen](#). Se mer informasjon om gode arbeidsvaner på hjemmesiden for overholdelse av forskrifter på www.dell.com/regulatory_compliance.

Før jobben

- 1 Ta av [stativet](#).
- 2 Ta av [bakdekselet](#).

Fremgangsmåte

- 1 Flytt festeklemmen bort fra kontrollknappkortet og løft kortet ut av sporet på skjermrammen.

- 2 Åpne låsen, og koble fra kontrollknappkortkabelen fra kontrollknappkortet.

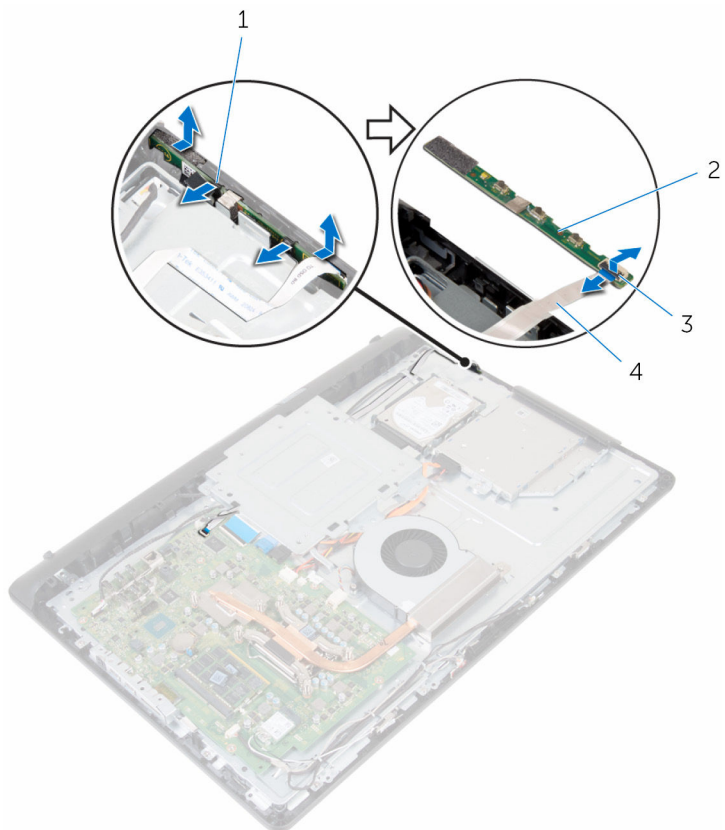

- 1 festeklemmer (2)
3 lås

- 2 kontrollknappkort
4 kabel til
kontrollknappkortet

Sette inn kontrollknappkortet



ADVARSEL: Før du gjør noe arbeid inne i datamaskinen, må du lese sikkerhetsinformasjonen som fulgte med datamaskinen og følge trinnene i [Før du gjør noe arbeid inne i datamaskinen](#). Etter at du har gjort noe arbeid inne i datamaskinen, skal du følge instruksjonene i [Etter at du har gjort noe arbeid inne i datamaskinen](#). Se mer informasjon om gode arbeidsvaner på hjemmesiden for overholdelse av forskrifter på www.dell.com/regulatory_compliance.

Fremgangsmåte

- 1 Juster knappene på kontrollknappkortet med knappene på skjermrammen.
- 2 Skyv kabelen til kontrollknappkortet inn i kontakten på kontrollknappkortet, og lukk låsen for å feste kabelen.
- 3 Skyv kontrollknappkortet i sporet på skjermrammen slik at festeklemmene låses på plass.
- 4 Før kabelen til kontrollknappkortet gjennom kabelføringene, og fest kabelen til kontrollknappkortet til midtdekselet.

Etter jobben

- 1 Sett på [bakdekselet](#).
- 2 Sett på [stativet](#).

Ta av midtdekslet



ADVARSEL: Før du gjør noe arbeid inne i datamaskinen, må du lese sikkerhetsinformasjonen som fulgte med datamaskinen og følge trinnene i [Før du gjør noe arbeid inne i datamaskinen](#). Etter at du har gjort noe arbeid inne i datamaskinen, skal du følge instruksjonene i [Etter at du har gjort noe arbeid inne i datamaskinen](#). Se mer informasjon om gode arbeidsvaner på hjemmesiden for overholdelse av forskrifter på www.dell.com/regulatory_compliance.

Før jobben

- 1 Ta av [stativet](#).
- 2 Ta av [bakdekslet](#).
- 3 Ta ut den [optiske stasjonen](#).
- 4 Ta ut [harddisken](#).
- 5 Ta ut [trådløskortet](#).
- 6 Ta ut [varmeavlederen](#).
- 7 Ta ut [viften](#).
- 8 Ta ut [hovedkortet](#).
- 9 Ta av [VESA-monteringsbraketten](#).
- 10 Ta av [høytalerdekslet](#).

Fremgangsmåte

- 1 Merk deg føringen av antennen, kameraet og mikrofonen, berøringsskjermkortet, den optiske stasjonen og harddiskkablene, og fjern kablene fra kabelføringen på midtdekslet.
- 2 Koble berøringsskjermkortet og kablene på bakgrunnslyset fra skjermpanelet.

3 Trekk kontrollknappkortkabelen av midtdekslet.

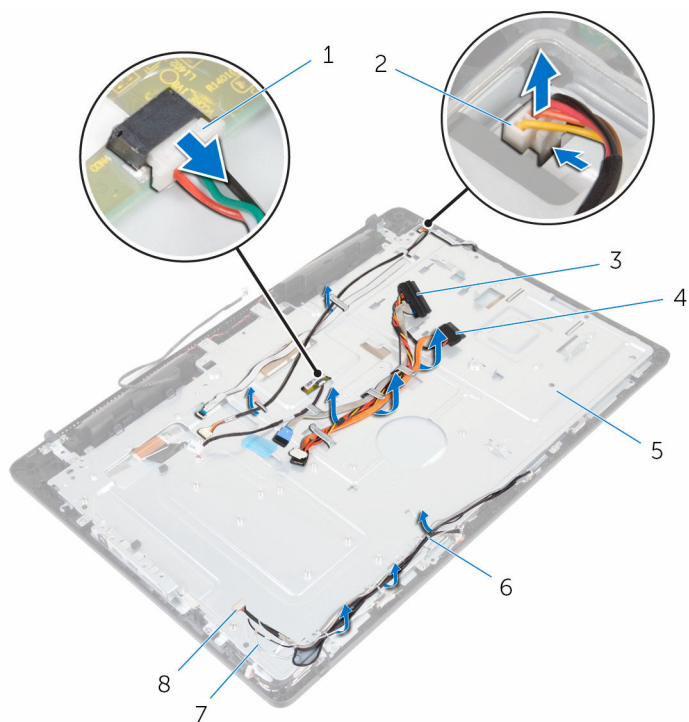

1 kabel til berøringskjermens kort

2 skjermens bakkelysningskabel

3 harddiskkabel

4 optisk stasjonskabel

5 midtdeksel

6 kabelføringer

7 antennekabler (2)

8 kamera og mikrofonkabel

4 Fjern skruene som fester midtdekslet til skjermenheten.

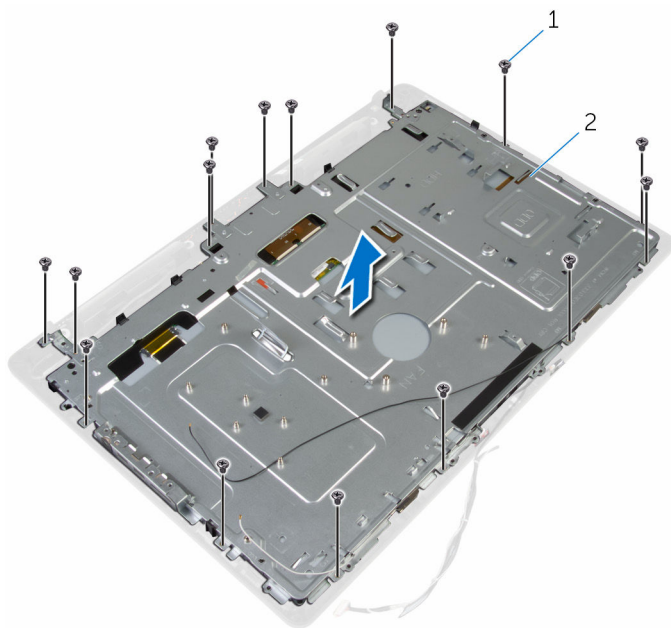

1 skruer (16)

2 skjermenhet

- 5** Fjern skruene som fester midtdekselet til skjermpanelet.

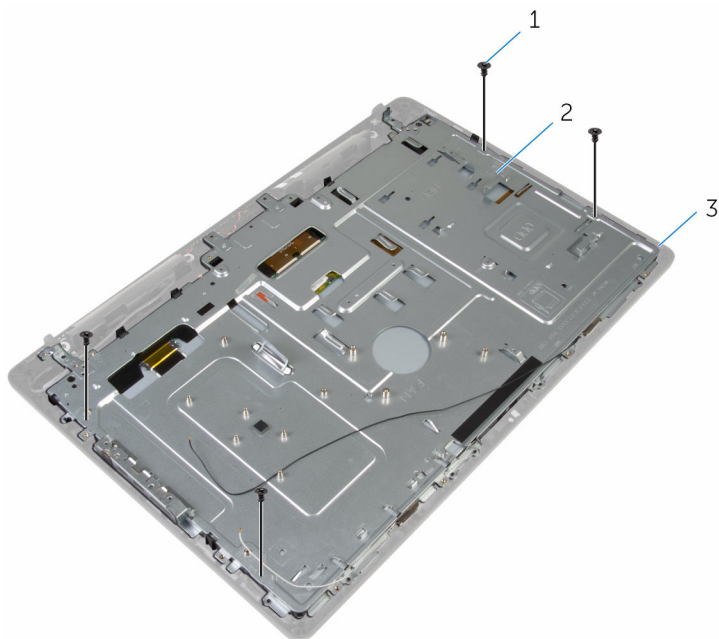

1 skruer (4)

2 skjermenhet

- 6** Løsne midtdekselet fra tappene på skjermenheten.
7 Skyv skjermkabelen gjennom sporet på skjermenheten.

8 Løft midtdekslet av skjermenheten.

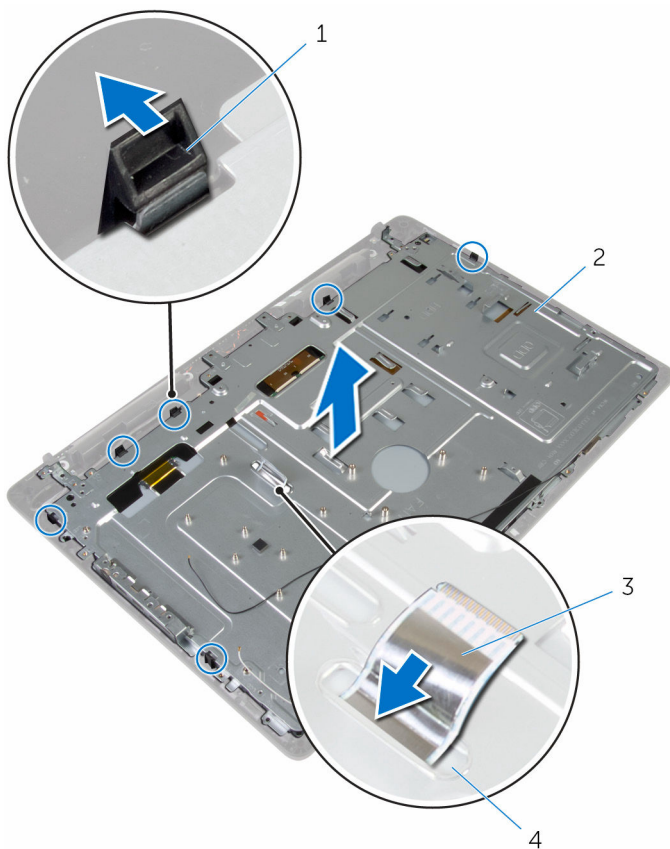

1 tapper (6)

3 skjermkabel

2 midtdeksel

4 spor

Sette på midtdekselet

 **ADVARSEL:** Før du gjør noe arbeid inne i datamaskinen, må du lese sikkerhetsinformasjonen som fulgte med datamaskinen og følge trinnene i [Før du gjør noe arbeid inne i datamaskinen](#). Etter at du har gjort noe arbeid inne i datamaskinen, skal du følge instruksjonene i [Etter at du har gjort noe arbeid inne i datamaskinen](#). Se mer informasjon om gode arbeidsvaner på hjemmesiden for overholdelse av forskrifter på www.dell.com/regulatory_compliance.

Fremgangsmåte

 **FORSIKTIG:** Kontroller at ingen kabler ligger under midtdekselet.

- 1 Juster sporene på midtdekselet med tappene på skjermenheten.
- 2 Skyv skjermkabelen gjennom sporet på midtdekselet.
- 3 Plasser midtdekselet på skjermenheten, og trykk ned slik at det låses på plass.
- 4 Skru inn skruene som fester midtdekslet til skjermenheten.
- 5 Før antennen, kameraet og mikrofonen, berøringsskjermkorte, den optiske stasjonen og harddiskkablene gjennom kabelføringene på midtdekselet.
- 6 Fest kabelen til kontrollknappkortet på midtdekselet.
- 7 Koble berøringsskjermkortet og kabelen til skjermbaklyset til skjermpanelet.

Etter jobben

- 1 Sett på [høytalerdekselet](#).
- 2 Sett på [VESA-monteringsbraketten](#).
- 3 Sett inn [hovedkortet](#).
- 4 Sett inn [viften](#).
- 5 Sett inn [varmeavlederen](#).
- 6 Sett inn [trådløskortet](#).
- 7 Sett inn [harddisken](#).
- 8 Sett inn den [optiske stasjonen](#).

9 Sett på [bakdekselet](#).

10 Sett på [stativet](#).

Ta av gummiføttene



ADVARSEL: Før du gjør noe arbeid inne i datamaskinen, må du lese sikkerhetsinformasjonen som fulgte med datamaskinen og følge trinnene i [Før du gjør noe arbeid inne i datamaskinen](#). Etter at du har gjort noe arbeid inne i datamaskinen, skal du følge instruksjonene i [Etter at du har gjort noe arbeid inne i datamaskinen](#). Se mer informasjon om gode arbeidsvaner på hjemmesiden for overholdelse av forskrifter på www.dell.com/regulatory_compliance.

Før jobben

- 1 Ta av [stativet](#).
- 2 Ta av [bakdekselet](#).
- 3 Ta ut den [optiske stasjonen](#).
- 4 Ta ut [harddisken](#).
- 5 Ta ut [trådløskortet](#).
- 6 Ta ut [varmeavleiteren](#).
- 7 Ta ut [viften](#).
- 8 Ta ut [hovedkortet](#).
- 9 Ta av [VESA-monteringsbraketten](#).
- 10 Ta av [høytalerdekselet](#).
- 11 Ta av [midtdekselet](#).

Fremgangsmåte

- 1 Fjern skruen som fester gummiføttene til skjermenheten.

2 Løft gummiføttene ut av skjeirrammen.

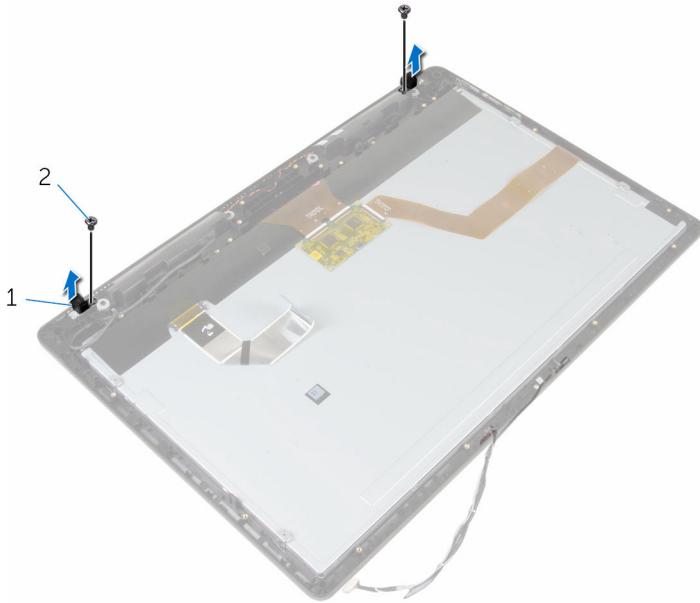

1 Gummiføtter (2)
3 skjeirmenhet

2 skruer (2)

Sette på gummiføttene



ADVARSEL: Før du gjør noe arbeid inne i datamaskinen, må du lese sikkerhetsinformasjonen som fulgte med datamaskinen og følge trinnene i [Før du gjør noe arbeid inne i datamaskinen](#). Etter at du har gjort noe arbeid inne i datamaskinen, skal du følge instruksjonene i [Etter at du har gjort noe arbeid inne i datamaskinen](#). Se mer informasjon om gode arbeidsvaner på hjemmesiden for overholdelse av forskrifter på www.dell.com/regulatory_compliance.

Fremgangsmåte

- 1 Juster skruhellene på gummiføttene etter skruhellene på skjermmrammen.
- 2 Skru inn skruen som fester gummiføttene til skjermenheten.

Etter jobben

- 1 Sett på [dekselet](#).
- 2 Sett på [høytalerdekselet](#).
- 3 Sett på [VESA-monteringsbraketten](#).
- 4 Sett inn [hovedkortet](#).
- 5 Sett inn [viften](#).
- 6 Sett inn [varmeavlederen](#).
- 7 Sett inn [trådløskortet](#).
- 8 Sett inn [harddisken](#).
- 9 Sett inn den [optiske stasjonen](#).
- 10 Sett på [bakdekselet](#).
- 11 Sett på [stativet](#).

Ta av skjermenheten



ADVARSEL: Før du gjør noe arbeid inne i datamaskinen, må du lese sikkerhetsinformasjonen som fulgte med datamaskinen og følge trinnene i [Før du gjør noe arbeid inne i datamaskinen](#). Etter at du har gjort noe arbeid inne i datamaskinen, skal du følge instruksjonene i [Etter at du har gjort noe arbeid inne i datamaskinen](#). Se mer informasjon om gode arbeidsvaner på hjemmesiden for overholdelse av forskrifter på www.dell.com/regulatory_compliance.

Før jobben

- 1 Ta av [stativet](#).
- 2 Ta av [bakdekselet](#).
- 3 Ta ut den [optiske stasjonen](#).
- 4 Ta ut [harddisken](#).
- 5 Ta ut [trådløskortet](#).
- 6 Ta ut [varmeavleiteren](#).
- 7 Ta ut [viften](#).
- 8 Ta ut [mikrofonen](#).
- 9 Følg fremgangsmåten fra trinn 1 til trinn 4 i "[Ta ut kameraet](#)".
- 10 Ta ut [hovedkortet](#).
- 11 Ta av [VESA-monteringsbraketten](#).
- 12 Ta av [høytalerdekselet](#).
- 13 Ta av [høytalerne](#).
- 14 Ta ut [kontrollpanelkortet](#).
- 15 Ta av [midtdekselet](#).
- 16 Fjern [gummiføttene](#).

Fremgangsmåte

Etter at du har utført de påkrevde trinnene i forutsetninger, står du igjen med skjermenheten.

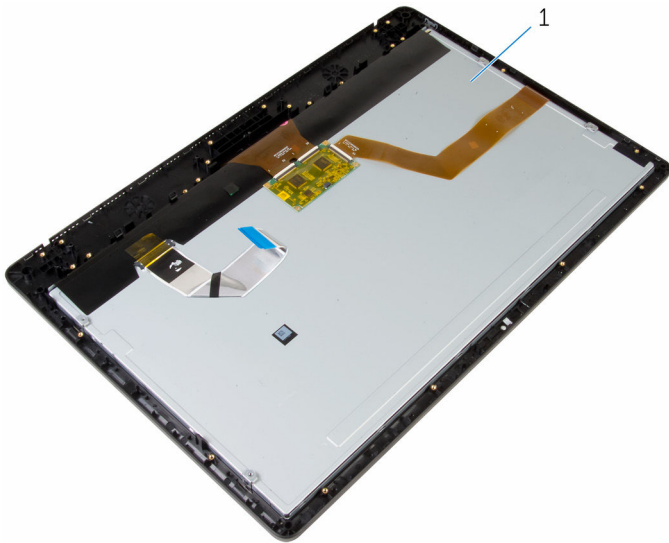

1 skjermenhet

Sette på skjermenheten



ADVARSEL: Før du gjør noe arbeid inne i datamaskinen, må du lese sikkerhetsinformasjonen som fulgte med datamaskinen og følge trinnene i [Før du gjør noe arbeid inne i datamaskinen](#). Etter at du har gjort noe arbeid inne i datamaskinen, skal du følge instruksjonene i [Etter at du har gjort noe arbeid inne i datamaskinen](#). Se mer informasjon om gode arbeidsvaner på hjemmesiden for overholdelse av forskrifter på www.dell.com/regulatory_compliance.

Fremgangsmåte

Plasser skjermpanelet på en jevn flate.

Etter jobben

- 1 Sett på [gummiføttene](#).
- 2 Sett på [dekselet](#).
- 3 Sett inn [kontrollknappkortet](#).
- 4 Sett inn [høytalerne](#).
- 5 Sett på [høytalerdekselet](#).
- 6 Sett på [VESA-monteringsbraketten](#).
- 7 Sett inn [hovedkortet](#).
- 8 Følg fremgangsmåten fra trinn 2 til trinn 5 i "[Sette inn kameraet](#)".
- 9 Sett inn [mikrofonen](#).
- 10 Sett inn [viften](#).
- 11 Sett inn [varmeavlederen](#).
- 12 Sett inn [trådløskortet](#).
- 13 Sett inn [harddisken](#).
- 14 Sett inn den [optiske stasjonen](#).
- 15 Sett på [bakdekselet](#).
- 16 Sett på [stativet](#).

Slette glemte passord

⚠ ADVARSEL: Før du gjør noe arbeid inne i datamaskinen, må du lese sikkerhetsinformasjonen som fulgte med datamaskinen og følge trinnene i [Før du gjør noe arbeid inne i datamaskinen](#). Etter at du har gjort noe arbeid inne i datamaskinen, skal du følge instruksjonene i [Etter at du har gjort noe arbeid inne i datamaskinen](#). Se mer informasjon om gode arbeidsvaner på hjemmesiden for overholdelse av forskrifter på www.dell.com/regulatory_compliance.

Fremgangsmåte

- 1 Ta av [stativet](#).
- 2 Ta av [bakdekselet](#).
- 3 Finn passordkrysskoblingen på hovedkortet.
 - ✎ **MERK:** Se "[System-Board Components](#)" for å finne mer informasjon om plasseringen av krysskoblingene.
- 4 Fjern krysskoblingspluggen fra passordkrysskoblingen.

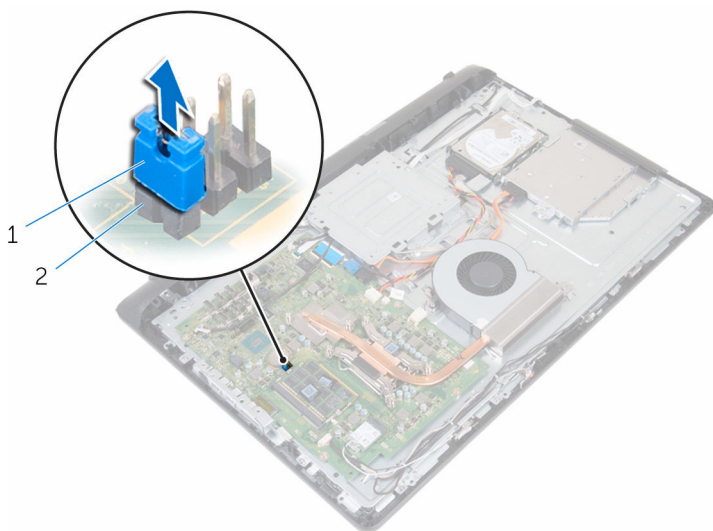

1 krysskoblingsplugg

2 passordkrysskobling

- 5 Sett på [bakdekselet](#).

- 6 Sett på [stativet](#).
- 7 Slå på datamaskinen, og vent til operativsystemet er ferdig opplastet.
- 8 Slå av datamaskinen.
- 9 Ta av [stativet](#).
- 10 Ta av [bakdekselet](#).
- 11 Sett inn pluggen på passordkrysskoblingen.

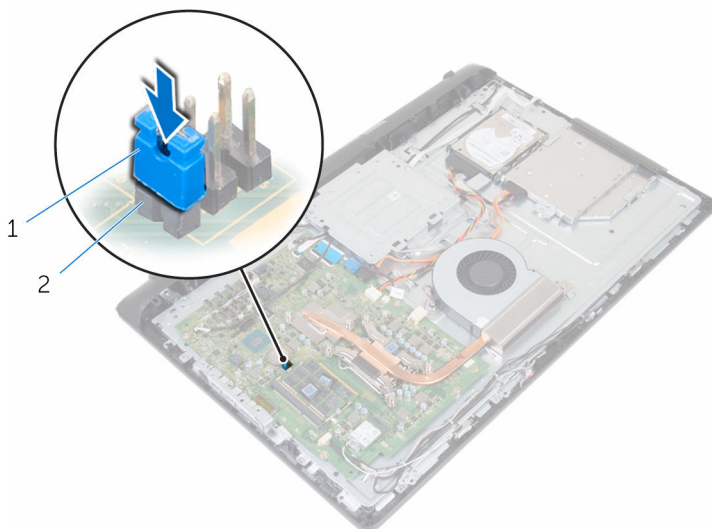

1 krysskoblingsplugg

2 passordkrysskobling

- 12 Sett på [bakdekselet](#).
- 13 Sett på [stativet](#).

Slette CMOS-innstillinger



ADVARSEL: Før du gjør noe arbeid inne i datamaskinen, må du lese sikkerhetsinformasjonen som fulgte med datamaskinen og følge trinnene i [Før du gjør noe arbeid inne i datamaskinen](#). Etter at du har gjort noe arbeid inne i datamaskinen, skal du følge instruksjonene i [Etter at du har gjort noe arbeid inne i datamaskinen](#). Se mer informasjon om gode arbeidsvaner på hjemmesiden for overholdelse av forskrifter på www.dell.com/regulatory_compliance.

Før jobben

- 1 Ta av [stativet](#).
- 2 Ta av [bakdekselet](#).

Fremgangsmåte

- 1 Finn CMOS-krysskoblingen på hovedkortet.
 -  **MERK:** Se "[System-Board Components](#)" for å finne mer informasjon om plasseringen av krysskoblingene.
- 2 Ta krysskoblingspluggen ut av krysskoblingen for passordet, og plasser den på krysskoblingen for CMOS.

- 3 Ta krysskoblingspluggen ut av CMOS-krysskoblingen, og sett inn passordkrysskoblingen.

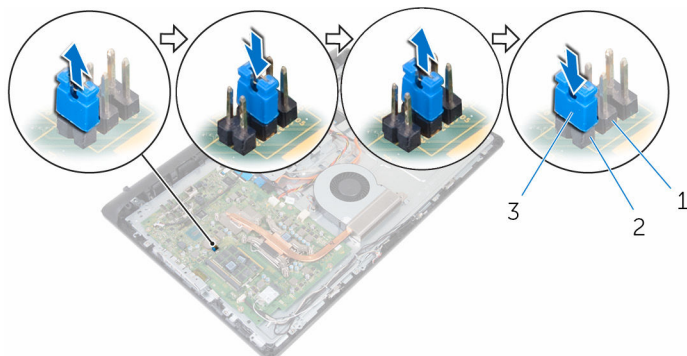

- 1 CMOS-krysskobling
- 3 krysskoblingsplugg

- 2 passordkrysskobling

Etter jobben

- 1 Sett på [bakdekselet](#).
- 2 Sett på [stativet](#).

Flash-oppdatere BIOS

Det kan være nødvendig å flash-oppdatere BIOS når en oppdatering er tilgjengelig, eller når hovedkortet er blitt skiftet ut. Slik oppdaterer (Flasher) du BIOS:

- 1 Slå på datamaskinen.
- 2 Gå til **www.dell.com/support**.
- 3 Klikk på **Product Support** (Produktstøtte), oppgi servicekoden til datamaskinen, og klikk på **Submit** (Send).
 -  **MERK:** Hvis du ikke har datamaskinens servicekode, kan du bruke funksjonen automatisk påvisning eller manuelt søk etter datamaskinmodellen.
- 4 Klikk på **Drivers & Downloads** (Drivere og nedlastinger).
- 5 Velg operativsystemet som er installert på din datamaskin.
- 6 Bla nedover på siden, og utvid **BIOS**.
- 7 Klikk **Download File** (last ned fil) for å laste ned den siste versjonen av BIOS til din maskin.
- 8 Lagre filen og så snart nedlastingen er fullført må du navigere deg fram til mappen som du lagret oppdateringsfilen til BIOS i.
- 9 Dobbeltklikk på ikonet til oppdateringsfilen for BIOSen, og følg veiledningen på skjermen.

Få hjelp og kontakte Dell

Selvhjelpsressurer

Du kan finne informasjon og få hjelp om Dells produkter og tjenester ved bruk av disse elektroniske selvhjelpsressursene:

Informasjon om Dells produkter og tjenester

www.dell.com

Windows 8.1 og Windows 10

Dell Help & Support (hjelp og støtte)-app



Windows 10

Komme i gang app



Windows 8.1

Hjelp + Tips app



Få tilgang til hjelp i Windows 8, Windows 8.1 og Windows 10

I Windows-søk, skriv **Hjelp og støtte**, og trykk på **Enter**.

Få tilgang til hjelp i Windows 7

Klikk på **Start** → **Hjelp og støtte**.

Online-hjelp for operativsystemet

www.dell.com/support/windows
www.dell.com/support/linux

Feilsøkinginformasjon, bruksanvisninger, oppsettsinstruksjoner, produktspesifikasjoner, tekniske hjelpeblogger, drivere, programvareoppdateringer osv.

www.dell.com/support

Lær om operativsystemet, oppsett og bruk av datamaskinen,

Se *Me and My Dell (Meg og min Dell)* på www.dell.com/support/manuals.

sikkerhetskopiering av data,
diagnostikk, osv.

Kontakte Dell

Se www.dell.com/contactdell for å kontakte Dell om salg, teknisk støtte eller problemer i forbindelse med kundetjenester.



MERK: Tilgjengelighet varierer etter land og produkt, og noen tjenester er kanskje ikke tilgjengelige i ditt land.



MERK: Hvis du ikke har en aktiv Internett-tilkobling, kan du finne kontaktinformasjon på fakturaen, følgeseddelen, regningen eller i Dells produktkatalog.